

KÁVOVAR EAM 3100

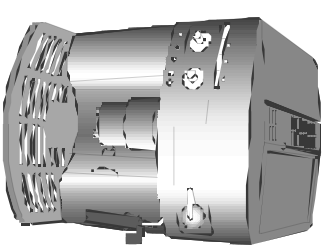

NÁVOD NA POUŽITIE

1	Popis spotrebiča	4
2	Bezpečnostné upozornenie	5
3	Umiestnenie spotrebiča	5
4	Príprava kávyvaru	6
	4.1 Naplnenie nádrže s vodou	6
	4.2 Naplnenie zásobníku na zrnkovú kávu	6
	4.3 Prvé použitie kávyvaru	6
5	Príprava kávy (so zrnkovou kávu)	7
6	Nastavenie mlynčeka na kávu	9
7	Príprava kávy espresso s dopredu namletou kávu (namiesto zrnkovej) ..	10
8	Výdaj horúcej vody	10
9	Príprava kapučína (s použitím pary)	11
10	Čistenie a údržba	12
	10.1 Čistenie prístroja	12
	10.2 Čistenie zaparovacej jednotky	13
	10.3 Odvápnenie	14
	10.4 Programovanie tvrdosti vody	14
11	Vysvetlenie signalizácie svetelných kontroliek	15
12	Vysvetlenie svetelných alarmov a ako sa zachovať, pokiaľ sú rozsvietené	16
13	Riešiteľné problémy, pokiaľ zavoláte technický servis	17

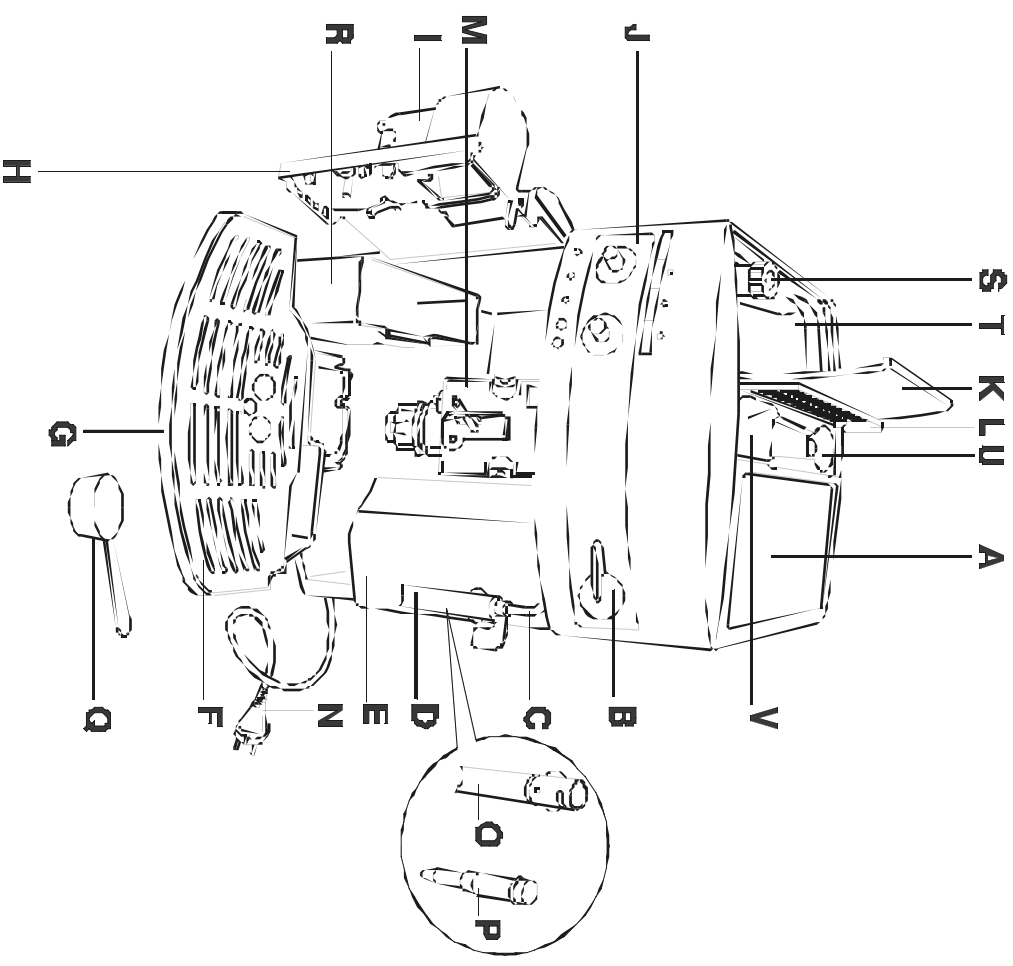

1. POPIS PRÍSTROJA

- A. Ohrievacia plocha na hrnčeky
 B. Otočný gombík na paru
 C. Tryska pary
 D. Napeňovač
 E. Nádrž na vodu (vyberateľná)
 F. Podložka na hrnčeky
 G. Nádobka odkvapkávača (vyberateľná)
 H. Kryt prístupu k obsluhu
 I. Zariadenie na výdaj kávy (výškov
 nastaviteľné)
 J. Ovládací panel
 K. Veko zásobníka na zrnkovú kávu
 L. Veko násypky na mletú kávu
 umiestnené uprostred
 M. Zaparovacia jednotka
 N. Prípojný kábel
 O. Napeňovač (vyberateľná)
 P. Tryska napeňovača (vyberateľná)
 Q. Odmierka na mletú kávu
 R. Vyberateľná nádoba na mletú kávu
 S. Gombík na nastavenie stupňa mletia
 T. Zásobník na zrnkovú kávu
 U. Priestor na uloženie odmerky
 V. Násypka na mletú kávu

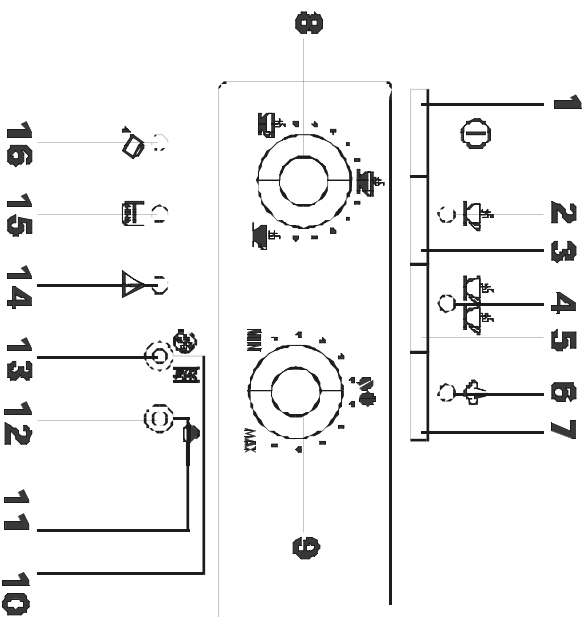

- Ovládací panel**
- 1) Tlačidlo zapnutia/vypnutia kávovaru a OK teplota kávy
 - 2) Svetelná kontrolka 1 hrnček a OK teplota kávy
 - 3) Tlačidlo výdaj kávy pre jeden hrnček
 - 4) Svetelná kontrolka 2 hrnčeky a OK teplota kávy
 - 5) Tlačidlo výdaj kávy pre dva hrnčeky
 - 6) Svetelná kontrolka pary a OK teplota pary
 - 7) Tlačidlo výdaj pary
 - 8) Gombík voľiča množstva kávy (malá, normálna alebo veľká káva)
 - 9) Gombík voľiča množstva mletej kávy (na prípravu slabej, normálnej alebo silnej kávy)

- 10) Tlačidlo na navolenie dopredu pomletej kávy (vylučuje fungovanie kávového mlynčeka)
- 11) Svetelná kontrolka navolenia dopredu pomletej kávy (vylučuje fungovanie kávového mlynčeka)
- 12) Tlačidlo prepriechovania a odvápenia
- 13) Svetelná kontrolka odvápenia
- 14) Svetelná kontrolka všeobecného alarmu
- 15) Svetelná kontrolka - nádoba na použitú kávu je plná alebo nie je nasadená na kávovar
- 16) Svetelná kontrolka - nie je voda v nádrži alebo nádrž nie je nasadená na kávovar

2 BEZPEČNOSTNÉ UPOZORNENIE**PREČÍTAJTE SI POZORNE POKYNY NA POUŽITIE SPOTREBIČA A USCHOVAJTE SI SICH!**

- Tento spotrebič je skonštruovaný pre "varenie kávy espresso" a pre "ohrievanie nápojov".
- dávajte pozor, aby ste sa neoparili prúdom vody, paru pri nevhodnom používaní prístroja.
- Tento spotrebič sa môže používať iba v domácnostiach.
- Každé ďalšie použitie je považované za nevhodné a teda nebezpečné.
- Výrobca nie je zodpovedný za prípadné škody, spôsobené nevhodným, chybným alebo nerozumným používaním spotrebiča.
- Pri prevádzke spotrebiča sa nedotýkajte horúcich častí spotrebiča. Dotýkajte sa rukoväti alebo úchytov.
- Nedotýkajte sa prístroja pokiaľ máte mokré alebo vlhké ruky alebo nohy.
- Nedovoľte, aby tento spotrebič používali nesvojprávnne osoby alebo deti bez dozoru.
- Nedovoľte deťom, aby sa so spotrebičom hrali.
- V prípade, že sa spotrebič poškodí alebo funguje zle, vypnite ho a nepokúšajte sa ho vlastnoručne opraviť.
- Prípadné opravy nechajte prevádzkať iba technikom v servise, ktorý má poverenie výrobcu a požaduje, aby boli použité iba originálne náhradné diely.
- Nedodržaním hore uvedených bodov sa môže porušiť bezpečnosť pri používaní prístroja.

3 UMIESTNENIE SPOTREBIČA

- Po odstránení obalu sa presvedčte o celistvosti prístroja.
- Pokiaľ máte obavy, že prístroj je poškodený, nepoužívajte ho a obráťte sa na odborníka.
- Nenechávajte obalový materiál (sáčky z umelej hmoly, polyetylén, atď.) v dosahu detí, môže byť pre nich nebezpečný.
- Prístroj umiestnite na vodorovnú a stabilnú pracovnú dosku, ďaleko od vodovodných kohútikov, drezu a zdrojov tepla.
- Pri umiestňovaní spotrebiča musíte dodržať tieto vzdialenosti: medzi zadnou stenou a po stranách spotrebiča a inými predmetmi musí byť cca 10 cm voľného priestoru. Nad kávovarov musí zostať aspoň 20 cm voľného priestoru.
- Neinštalujte spotrebič v prostredí, kde teplota môže dosiahnuť alebo klesnúť pod 0 °C (pri zmrazení vody v spotrebiči môže prísť k poškodeniu prístroja).
- Overte si, či elektrické napätie zodpovedá požadovanému napätiu uvedenému na popísanom štítku spotrebiča.
- Prístroj zapájajte iba do patrične uzemnenej zásuvky s minimálnym prúdovým istením 6 A.
- Výrobca nie je zodpovedný za prípadné škody spôsobené nedostatčným alebo chýbajúcim uzemnením.
- V prípade, že zásuvka a zástrčka spotrebiča nie sú kompatibilné, nechajte vymeniť zásuvku za iný, vhodný typ kvalifikovaným elektrikárom.
- Prípojný kábel tohto prístroja nesmie v žiadnom prípade vymieňať užívateľ! Na výmenu je nutné použiť špeciálne náradie.
- Pokiaľ sa kábel poškodí, alebo ho treba vymeniť, obráťte sa výhradne na technický servis poverený výrobcou. Vyvarujte sa tak všetkemu riziku.
- Doporučujeme Vám, aby ste si hneď nastavili tvrdosť vody podľa pokynov popísaných v paragrafe 10.4.

Pri prvom použití kávovaru je nutné, aby ste sa naučili s prístrojom zaobchádzať správne, postupujte vyhľadane podľa pokynov uvedených v nasledujúcich kapitolách.

4 PRÍPRAVA KÁVOVARU

4.1 NAPLENIE NÁDRŽE NA VODU

- Vyberte nádrž na vodu /obr. 1/, vypláchnite ju a naplňte ju čerstvou vodou. Dbajte na to aby ste nepresiahli rysku MAX. Kým vyberiete nádrž na vodu, musíte najprv umiestniť napeňovač smerom do stredu kávovaru tak, aby nebránil vyberaniu nádrže.
- Nasadte nádrž do uloženia tak, že ju zatlačíte nadoraz.

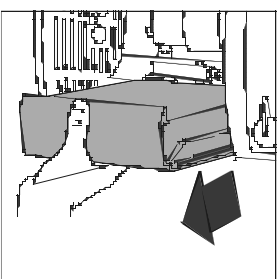

Obr. 1

4.2 NAPLENIE ZÁSObNIKA NA ZRNKOVÚ KÁVU

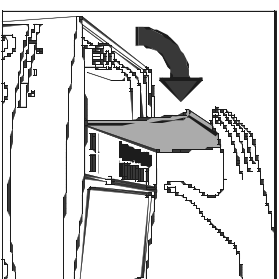

- Otvorte veľko zásobníka na zrnkovú kávu /obr. 2/.
- Nasypťe do zásobníka zrnkovú kávu.
- Zásobník zavrite veľkom.



Obr. 2

POZOR: Do zásobníka sa nesmie sypať dopredu namletá káva, lyofilizovaná káva, karamelizované zrnká alebo predmety, ktoré by mohli prístroj poškodiť.

4.3 PRVÉ POUŽITIE KÁVOVARU

1. Overtte si, či je nádrž nasadená v kávovare a zástrčka pripojného kábla zasunutá do zásuvky el. prúdu.
 2. Napeňovač otočte smerom von a pod napeňovač umiestnite hrniec /obr. 3/.
 3. Kávovar zapnite stlačením tlačidla  /obr. 4/. HNEĎ PO ZAPNUTÍ, DO MAX. 30 SEKUND, otočíte gombíkom pary proti smeru hodinových ručičiek až nadoraz /obr. 5/ (je úplne normálne, pokiaľ je v tomto okamihu kávovar hlučnejší).
 4. Po niekoľkých sekundách z napeňovača vytečie trochu vody /obr. 7/. V okamihu, kedy do hrnčeka vyteklo zhruba 50 - 70 ml vody, otočíte gombíkom pary o pol otáčky v smere hodinových ručičiek /obr. 6/ až nadoraz a tým prerušíte výdaj vody.
 5. Počkajte, až svetelné kontroly  a  prestanú blikať a zostanú rozsvietené. Ak svetelné kontroly blikajú, znamená to, že kávovar sa zahrieva. Zatiaľ čo rozsvietené kontroly značia, že kávovar dosiahol ideálnu teplotu pre prípravu kávy.
- (Okamih predtým, než svetelné kontroly prestanú blikať a zostanú rozsvietené, kávovar prevádza úplne automaticky prep-láchnutie prístroja: z trysiek kávovaru vytečie trochu vody. Voda stáča do nádobky odkvapkávača).
6. Teraz je kávovar pripravený k použitiu.

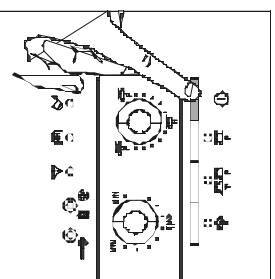



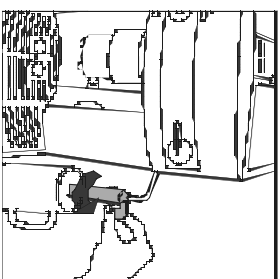



Obr. 4



Obr. 3

5 PRÍPRAVA KÁVY (SO ZRNKOVOU KÁVOU)

- 1) Kým stlačíte gombík na prípravu kávy, vždy si skontrolujte, aby svetelné kontroly Symbol a Symbol boli rozsvietené a aby zásobník na zrnkovú kávu bol plný.
 - 2) Otáčaním v smere hodinových ručičiek sa zvyšuje množstvo zrnkovej kávy, ktorú kávovar použije na varenie kávy. Pri prvom použití kávovaru budete musieť pripraviť niekoľko káv, aby ste si vyskúšali a vytypovali správnu polohu gombíku. Dávajte pozor pri otáčaní gombíku v smere hodinových ručičiek, aby ste nim neotočili príliš, dostali by ste pomalý výdaj kávy (po kvapkách).
 - 3) Gombíkom na ľavej strane /obr. 8/ nastavíte požadované množstvo kávy. Otáčaním v smere hodinových ručičiek sa zvyšuje množstvo uvarenej kávy. Pri prvom použití kávovaru budete musieť pripraviť niekoľko káv, aby ste si vyskúšali a vytypovali správnu polohu gombíku.
 - 4) Pod tryskou kávovaru umiestnite jeden hrniec, pokiaľ budete pripravovať 1 kávu /obr. 9/ alebo 2 hrnčeky, pokiaľ budete varovať 2 kávy /obr. 10/.
- Na povrchu kávy sa vytvorí dobrý krém, pokiaľ trysky kávovaru priblížite čo najviac k hrnčekom tak, že zariadenie na výdaj kávy posuniete smerom doľu /obr. 11/.
- 5) Stlačte tlačidlo , pokiaľ budete pripravovať jednu kávu alebo tlačidlo  /obr. 13/, ak budete variť dve kávy. (Kávovar začne mlieť zrnkovú kávu, vykoná krátke napanenie, prestávku a potom vydá kávu. Kávovar sa po výdaji nastaveného množstva kávy sám zastaví a použitú mletú kávu vypustí do nádobky na použitú kávu). Je samozrejme, že až po príprave niekoľkých káv zistíte správnu polohu otočných gombíkov na prípravu vynikajúcej kávy podľa Vašej chuti).
 - 6) Po niekoľkých sekundách, v okamihu keď sa obe svetelné kontroly  a  znovu rozsvetia, môžete variť ďalšiu kávu.
 - 7) Stlačením tlačidla  kávovar vypnete. (Pred vypnutím kávovaru vykoná celkom automaticky cyklus prep-láchnutia: z trysiek vydá kávu vytečie trochu horúcej vody do nádobky odkvapkávača).
- Ak kávovar nevypnete stlačením tlačidla , kávovar sa v každom prípade vypne sám po uplynutí 3 hodín a 15 minút od posledného použitia a predtým vykoná automaticky krátky cyklus prep-láchnutia.
- POZNÁMKA 1:** ak chcete uvariť šálku malej kávy (menej než 60 ml) a od poslednej prípravy kávy uplynulo viac ako 5 minút, môže sa stať, že teplota uvedenej kávy bude nedostatočná. Z dôvodu dôvodu Vám doporučujeme, aby ste najskôr stlačili tlačidlo Kávovar vykoná najskôr krátke prep-láchnutie horúcou vodou (orajie tak vnútorný okruh kávovaru). Vodu nechajte vytečť do nádobky odkvapkávača. Až potom stlačte tlačidlo  na prípravu kávy /obr. 14/.
- POZNÁMKA 2:** Ak krém, ktorý sa vytvorí na káve, nie je dostatočný, otočte gombíkom, ktorý sa nachádza na pravej strane /obr. 7/, v smere hodinových ručičiek.
- Otáčajte gombíkom opatrne, aby ste nedosiahli príliš pomalý výdaj kávy (po kvapkách).
- Ak Vás výsledok neuspokojil, otočte gombíkom na nastavenie stupňa pomletia /obr. 17/ o jeden stupeň proti smeru hodinových

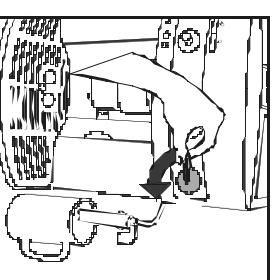

Obr. 5

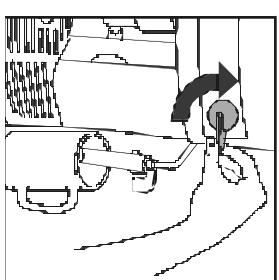

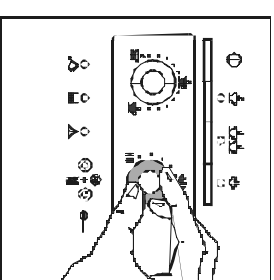

Obr. 6



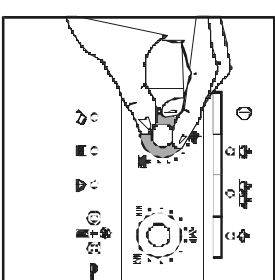

Obr. 7



Obr. 8

POZNÁMKA 3: Aj keď je kávovar v prevádzke, môžete ho kedykoľvek zastaviť jednoduchým stlačením tlačidla  alebo  , podľa toho, ktoré z tlačidiel ste predtým navolili.

POZNÁMKA 4: Pokiaľ sa Vám zdá, že káva ktorá vyteká do hrnčeka nestačí, stlačte hneď po výdaji kávy  alebo  , záleží na tom, aké tlačidlo ste predtým navolili a podržte ho stlačené, pokiaľ nenatlačíte požadované množstvo kávy (Tento úkon môžete vykonať len do 3 sekúnd od ukončenia výdaja kávy z trysiek kávovaru).

POZNÁMKA 5: Ak sa rozsvieti alarm  , je nutné naliat do nádrže na vodu čistou čerstvú vodu. Nádrž na vodu ide vybrať iba pokiaľ je napeňovač umiestnený smerom do stredu kávovaru. (Je normálne, že v okamihu, keď sa rozsvieti alarm /nie je voda/ na dne nádrže ostalo ešte trochu vody).

POZNÁMKA 6: Kávovar počíta počet pripravených káv. Po výdaji 14 káv sa svetelná kontrolka  rozsvieti a signalizuje, že nádobu na použitú kávu je plná a treba ju vyprázdniť. Svetelná kontrolka zostane rozsvietená a nedá sa variť káva, pokiaľ nádobu na použitú kávu nevyprázdните. Pri vyprázdňovaní postupujte nasledovne: otvorte kryt obsluhy na prednej strane kávovaru (zatiahnite za príslušnú páčku, /obr. 15/) a vytiahnite nádobu odkvapkávača /obr. 16/. Potom starostlivo vyčistite nádobu na použitú kávu. Odstráňte všetky zbytky kávy, ktoré sa usadili na dne nádoby.

DOLEŽITÉ: zakáždym, keď vytiahnete nádobu odkvapkávača musíte POVINNE vyprázdniť aj nádobu na použitú kávu aj keď nie je celkom plná. Pokiaľ tento úkon nevykonáte, môže sa stať, že pri príprave ďalších káv sa nádobu na použitú kávu preplní a kávovar sa upchá.

POZNÁMKA 7: Postupom času sa môže stať, že sa súčiastky v kávovom mlynčeku opotrebojú a káva sa pomelie hrubšie a preto je aj chuť uvarenej kávy iná. Túto nepríjemnosť môžete vyriešiť tak, že zmeníte nastavený stupeň mletia kávového mlynčeka otočením gombíku nastavenia pomletia zrnkovej kávy /obr. 17/ o jeden stupeň proti smeru hodinových ručičiek (podľa inštrukcii uvedených v kapitole 6).

POZNÁMKA 8: V prípade, že ste kávovar dlho nepoužívali, je nutné vykonať čistenie sparovacej jednotky podľa inštrukcii v kapitole 10.2.

POZNÁMKA 9: Pokiaľ chcete pripraviť naozaj horúcu kávu, odporúčame Vám nahrat hrnčeky tak, že ich opláchnete horúcou vodou alebo ich necháte aspoň 15 minút nahrievať na ohrievacej ploche na hrnčeky.

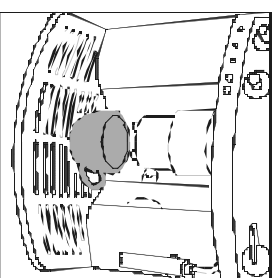

Obr. 9

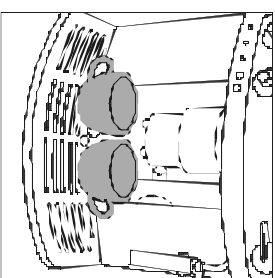

Obr. 10

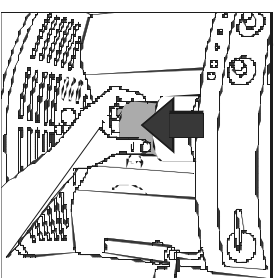

Obr. 11

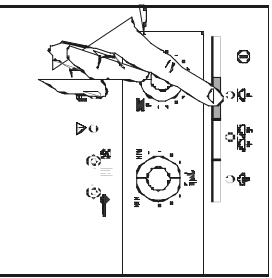

Obr. 12

Pri prvom použití kávovaru musíte najprv pripraviť 4 - 5 káv, kým dosiahnete uspokojujúci výsledok.

Ak sa rozsvieti svetelná kontrolka signalizujúca nejakú anomáliu, netreba sa hneď obrátiť na technický servis.

Problém sa dá skoro vždy vyriešiť. Postupujte podľa pokynov uvedených v kapitolách 12 a 13.

6 NASTAVENIE KÁVOVÉHO MLYNČEKA

Pri výrobe kávovaru sa kávový mlynček prednastavuje na stredný stupeň pomletia kávy tak, aby kávovar pri výdaji kávy fungoval správne. Ak sa vám po uvarení prvých 5 - 10 káv zdá, že káva vyteká z kávovaru príliš rýchlo alebo príliš pomaly /po kvapkách/ môžete výdaj kávy regulovať otočným gombíkom, určeným na reguláciu stupňa pomletia kávových zrniek /obr. 17/. Gombík sa nachádza vovnútri zásobníka na zrnkovú kávu. Otočením gombíka v smere hodinových ručičiek o jeden stupeň získate rýchlejši výdaj kávy. Otočením gombíka proti smeru hodinových ručičiek o jeden stupeň získate pomalší výdaj kávy a zlepši sa ešte vzhľad krému. Zmena stupňa pomletia zrnkovej kávy sa prejaví po príprave aspoň 2 káv. **Otočným gombíkom nastavenia stupňa pomletia zrnkovej kávy môžete otáčať iba pokiaľ je kávový mlynček v prevádzke.**

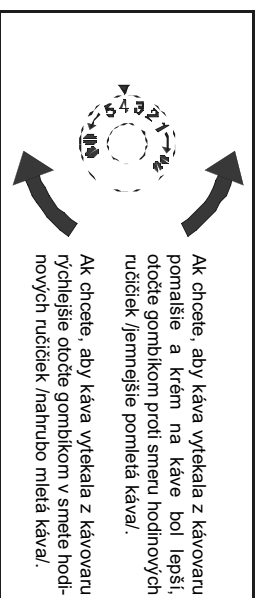

Ak chcete, aby káva vytekala z kávovaru pomalšie a krém na káve bol lepší, otočte gombíkom proti smeru hodinových ručičiek /jemnejšie pomletia kávy/.

Ak chcete, aby káva vytekala z kávovaru rýchlejšie otočte gombíkom v smere hodinových ručičiek /hrubšie pomletia kávy/.

POZNÁMKA 1: Pri výstupnej kontrole tohto výrobku sa používa káva a preto je úplne normálne, ak v kávovom mlynčeku ostanú malé zbytky mletej kávy. Je ale zaručené, že tento kávovar je nový.

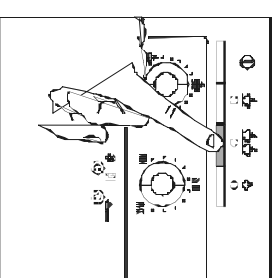

Obr. 13

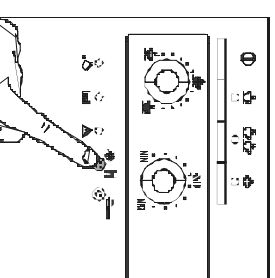

Obr. 14

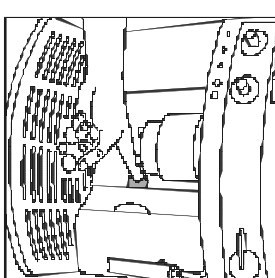

Obr. 15

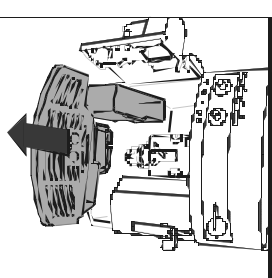

Obr. 16

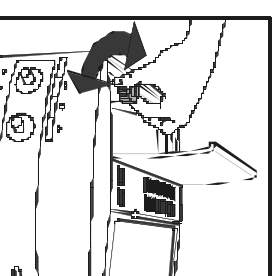

Obr. 17

7 PRÍPRAVA KÁVY ESPRESSO S DOPREDU POMLETOU KÁVOU /MAMIESTO ZRNKOVEJ KÁVY/

1. Stlačením tlačidla Symbol navolíte režim prípravy kávy s dopredu namletou kávou /obr. 18/. Tlačidlo s vstavanou svetelnou kontrolkou sa rozsvieti a signalizuje, že prišlo k navoleniu funkcie.

2. Otvorte veko umiestnené uprostred a do násypky nasypete jednu odmerku dopredu pomletej kávy, pokiaľ budete pripravovať **jeden hrnček** kávy espresso /obr. 19/. Pokiaľ budete variť dva hrnčeky kávy espresso, nasypete do násypky **dve odmerky** dopredu pomletej kávy a ďalej postupujte podľa popisu v kapitole 5.

POZNÁMKA 1: Nesypte do kávovaru mletú kávu, ak je kávovar vypnutý. Káva by sa dostala do vnútorného okruhu kávovaru.
POZNÁMKA 2: V zladnom prípade nesypte do nádoby viac než 2 odmerky kávy. Mletá káva zanesie vnútorný okruh prístroja.



POZNÁMKA 3: Na dávkovanie množstva kávy používajte iba odmerku dodanú spolu s kávovarom.

POZNÁMKA 4: Pri varení kávy s funkciou pre dopredu pomletú kávu používajte iba mletú kávu, určenú pre espresso kávovary: je zakázané používať zrnkovú kávu, lyofilizovanú kávu alebo iné materiály, ktoré by mohli kávovar poškodiť.

POZNÁMKA 5: V prípade, že do násypky nasypete viac ako dve odmerky mletej kávy a násypka sa upchá, použite nôž tak, aby mletá káva prepadla dole /obr. 20/. Potom vyberte a vyčistite zaparovaciu jednotku a kávovar podľa popisu v kapitole 10.2 "Čistenie zaparovacej jednotky".

3. V prípade, že po príprave kávy s vopred pomletou kávou chcete použiť pri príprave kávy zrnkovú kávu, musíte zrušiť aktiváciu režimu prípravy kávy s vopred pomletou kávou tak, že tlačidlo znovu stlačíte. Symbol /svetelná kontrolka zhasne a aktivuje sa funkcia kávového mlynčeka/.

8 VÝDAJ HORÚCEJ VODY

Skontrolujte si vždy, či sú svetelné kontrolky  a  rozsvietené.

Otočte napeňovač smerom von /obr. 3/.

Pod napeňovač umiestnite nádobu /obr. 3/.

Otočte gombíkom pary proti smeru hodinových ručičiek o pol otáčky t.j. až na doraz /obr. 5/: z napeňovača bude do pripravenej nádoby vytekať horúca voda.

Výdaj horúcej vody môžeme prerušiť otočením gombíka pary až na doraz v smere hodinových ručičiek /obr. 6/. Napeňovač umiestnite do pôvodnej polohy do stredu kávovaru.

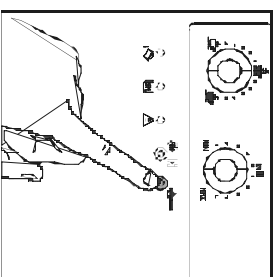

Obr. 18

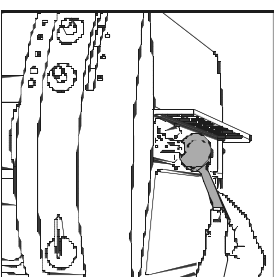

Obr. 19

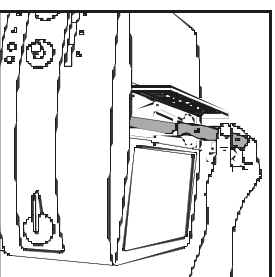

Obr. 20

9 PRÍPRAVA KAPUČÍNA /S POUŽÍTÍM PARY/

Do vhodnej nádoby nalejte cca 100 ml mlieka na každé kapučíno. Pri voľbe nádoby si uvedomte, že objem mlieka sa 2 - 3 krát zväčší!

POZNÁMKA: odporúčame použiť polotučné mlieko s chladničkovou teplotou.

Napeňovač posuňte smerom von /obr. 3/. Uvarte kávu espresso podľa pokynov uvedených v predošlých kapitolách.

V tomto prípade použite dostatočne veľké hrnčeky.





Potom stlačte tlačidlo pary /obr. 21/. Svetelná kontrolka pary  /obr. 22/ začne blikať - signalizuje, že prebehla zahrievanie prístroja.



V okamihu, keď svetelná kontrolka  prestane blikať a zostane rozsvietená znamená to, že kávovar dosiahol optimálnu teplotu na prípravu pary.

Imeď po tom, maximálne do jednej minúty /inak sa kávovar automaticky prepne na funkciu káva/, ponorte napeňovač do nádoby s mliekom /obr. 23/. Pričom musíte dbať na to, aby ste nepresiahli rysku na napeňovači /viď: šípka na obr. 24/. Otočte gombíkom pary proti smeru hodinových ručičiek o pol otáčky až na doraz. Z napeňovača bude vychádzať para, ktorá napení mlieko. Mlieko začne zväčšovať objem a tekutina sa zmení na krém. Ak chcete získať veľa krémovej peny, ponorte koniec napeňovača do mlieka iba niekoľko milimetrov.

Po dosiahnutí požadovanej teploty /ideálna teplota je 60 °C/, prerušte dodávku pary tak, že otočíte gombíkom pary v smere hodinových ručičiek až na doraz /obr. 6/.

Napenené mlieko nalejte do hrnčeku s kávou, ktorú ste si vopred pripravili. Kapučíno je hotové /ocukrujte ho podľa chuti, a pokiaľ chcete, môžete mliečnu penu poprášiť troškou kávového prášku/.

POZNÁMKA 1: ak ihneď po príprave kapučína stlačíte tlačidlo  alebo  a chceli by ste uvariť znova kávu, teplota kávovaru je priľís vysoká na to, aby bolo možné uvariť kávu /svetelné kontrolky  a  blikajú, signalizujú tak, že teplota nie je vhodná/. Musíte teda počkať niekoľko minút, pokiaľ kávovar nevychladne.

RADA: ak potrebujete, aby sa kávovar rýchle ochladil stlačte tlačidlo , otvoríte gombík pary a nechajte vytekať vodu z napeňovača do vhodnej nádoby, pokiaľ svetelné kontrolky  a  neprestanú blikať.

POZNÁMKA 2: Je dôležité po každom použití napeňovač mlieka vyčistiť. Postupujte nasledovným spôsobom:

Otočením gombíka pary proti smeru hodinových ručičiek až na doraz vypustíte paru alebo vodu na niekoľko sekúnd /obr. 5/!Týmto úkonom sa vyčistí trubička pary od prípadných zvyškov mlieka.

DÔLEŽITÉ: Z hygienických dôvodov odporúčame vykonávať tento úkon po každej príprave kapučína. Predídete tak tvorbe usadenín zaschnutého mlieka vo vnútornom okruhu kávovaru.

Jednou rukou pridržte páčku napeňovača a druhou rukou odkrúťte napeňovač otáčaním v smere hodinových ručičiek. Po odkrútení ho vyberte /obr. 25/. Dávajte pozor, aby ste sa nepopáliili.

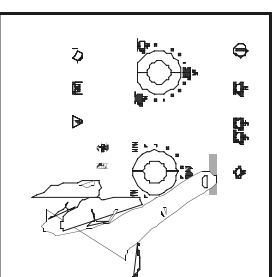

Obr. 21

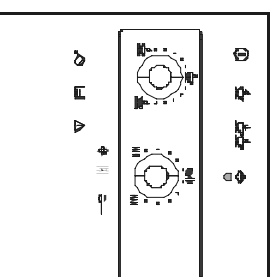

Obr. 22

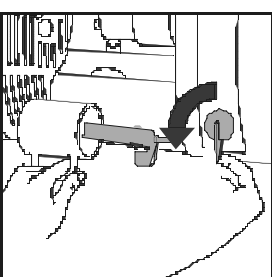

Obr. 23

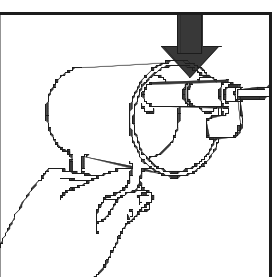

Obr. 24

- Trysku pary zložte z trubičky vydajúc tak, že zatahnete smerom dole /obr. 26/.
- Starostlivo umyte napeňovač a trysku teplou vodou.
- Skontrolujte, aby dva otvory vyznačené šipkou na obr. 27 nezostali zanesené.
- Trysku pary namontujte znovu tak, že ju zasuniete do trubičky pary a zároveň ju budete silou otáčať.
- Poskladajte napeňovač tak, že ho nasuniete smerom hore a zaskrutkujete proti smeru hodinových ručičiek.

10 ČISTENIE A ÚDRŽBA

- Pred akýmkoľvek úkonom čistenia musíte počkať, kým kávovar vychladne a vytiahnuť zástrečku pripojného káblu zo zásuvky elektrického prúdu.
- Neponárajte kávovar do vody: ide o elektrický spotrebič.
- Na čistenie kávovaru sa nesmú používať rieďidlá alebo drsné práškové prípravky. Stačí vlhká a mäkká handrička.
- Súčiastky kávovaru nesmieme umývať v umývačke riadu.

10.1 ČISTENIE KÁVOVARU

- Vždy, keď sa rozsvieti svetelná kontrolka , vyčistíte nádobu na použitú kávu /popísané v kapitole 5 pozn. 6/.
- Odporúčame Vám tiež pravidelne a často čistiť nádrž na vodu.
- Nádobka odkvapkávacia je vybavená značkou /červenej farby/ úrovne hladiny vody. V okamihu, keď táto značka začne vystupovať z podnosu na hrnčeky, treba nádobku vyprázdniť a vyčistiť ju.
- Občas si overte, či nie sú otvory vydajúc kávu zanesené. Pokiaľ je to nutné, vyčistite ihlou nános zaschnutej kávy /obr. 28/.

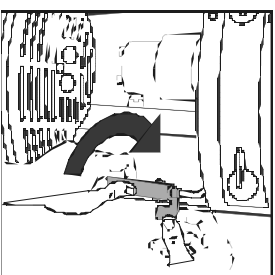

Obr. 25

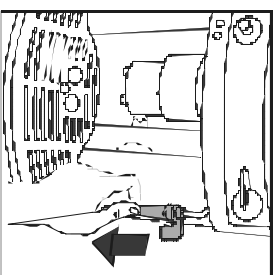

Obr. 26

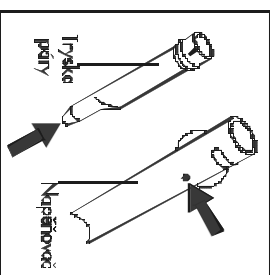

Obr. 27

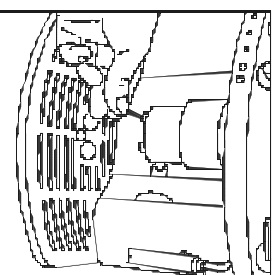

Obr. 28

10.2 ČISTENIE SPAROVACEJ JEDNOTKY

Sparovacia jednotka sa musí čistiť veľmi často, aby sa nezamiesla usadeninami kávy /ktoré by mohli spôsobiť zlé fungovanie kávovaru/. Pri čistení sparovacej jednotky postupujte nasledovne:

- vypnite kávovar a počkajte až zhasnú všetky svetelné kontrolky,
- otvorte kryt obsluhy /obr. 15/,
- vyberte nádobku odkvapkávaca a nádobu na použitú kávu /obr. 16/ a umyte ich,
- stlačte dve červené tlačidlá, ktoré sa nachádzajú na stranách sparovacej jednotky /obr. 29/ a zatahnite smerom von.

POZOR: sparovaciu jednotku je možné vybrať iba vtedy, keď je kávovar vypnutý.

Pokiaľ by ste sa snažili vybrať sparovaciu jednotku pri zapnutom kávovare, mohli by ste ju poškodiť.

- Umyte sparovaciu jednotku pod teplou tečúcou vodou. Neponožte ju do umývačky riadu. Sparovacia jednotka sa nesmie umývať v umývačke riadu.

- Usadeniny kávy na vnútorných stenách kávovaru môžete oškrabať drevenou alebo umelohmotnou vidličkou /obr. 30/ a potom vysať vysávačom /obr. 31/.

- Sparovaciu jednotku zasuňte do koľajníc vnútornej podpory a na čep v spodnej časti a potom zatlačte silou až na doraz na nápis **PUSH**, pokiaľ nebudete počuť klapnutie, pri ktorom sa jednotka zaklapla do uloženia.

Presvedčte sa, či sa dve červené tlačidlá vysunuli smerom von, inak by sa nezavreli dverka krytu.

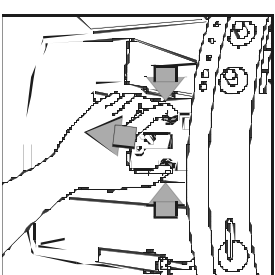

Obr. 29

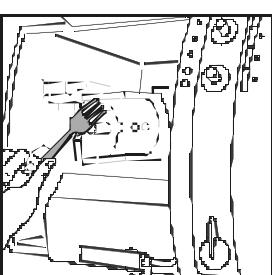

Obr. 30

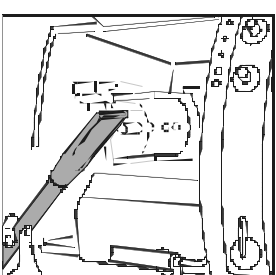

Obr. 31

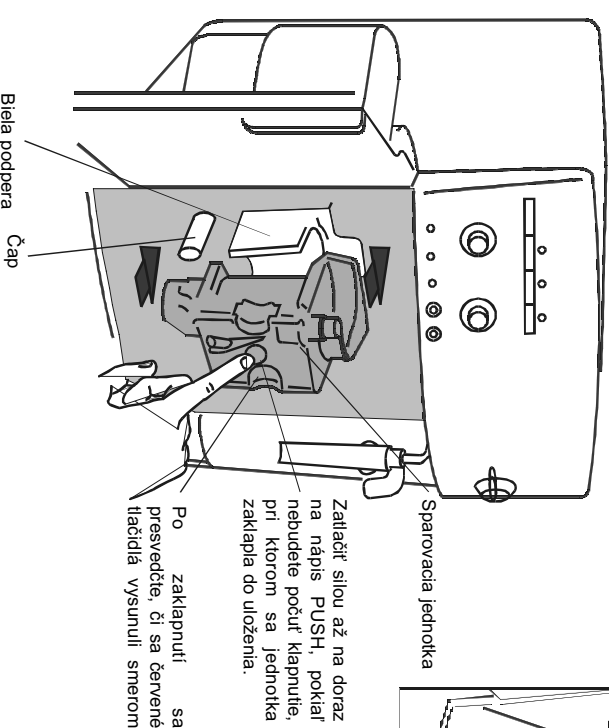

Sparovacia jednotka

Zatlačiť silou až na doraz na nápis **PUSH**, pokiaľ nebudete počuť klapnutie, pri ktorom sa jednotka zaklapla do uloženia.

Po zaklapaní sa presvedčte, či sa červené tlačidlá vysunuli smerom

Bielej podpere
Čep

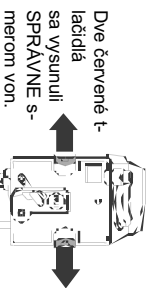

SPRÁVNE

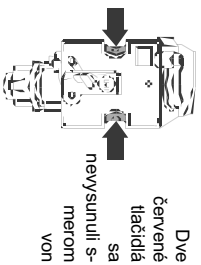

NESPRAVNE

- Nasuňte nádobku odkvapkávачa a nádobu na použitú kávu do svojho uloženia (na svoje miesto).
- Zatvorte kryt obsluhy.

POZNÁMKA 1: V prípade, že sparovacia jednotka nie je dobre nasadená do svojho uloženia a nepočuli ste typické klapanutie a dve červené tlačidlá sa nevsunuli dobre smerom von, kryt nejde zatvoriť a kávuvar nebude fungovať /pri zapnutí kávuvaru začne blikať svetelná kontrolka.

POZNÁMKA 2: Ak sa vám stane, že sa sparovacia jednotka ťažko nasúva do svojho uloženia (pred nasunutím/ stlačte ju silou súčasne z vrchnej aj spodnej strany - viď. obr. 32).

10.3 ODVÁPŇENIE

Neprerýzaným dňevaním vody pri príprave kávy sa postupne vo vnútorných okružoch kávuvaru vytvára vodný kameň. Je to úplne normálne. Blikajúca svetelná kontrolka signalizuje okami, keď je potrebné vykonať odvápnenie.

POZNÁMKA: Napriek tomu, že sa rozsvieti svetelná kontrolka, môžete v kávuare naďalej pripravovať kávu. Postupujte nasledovne:

- Pripravte roztok podľa pokynov uvedených na obale odvápnovacieho pripravku, ktorý ste dostali spolu s výrobkom /a ktorý si môžete zakúpiť v Servisnom technickom stredisku firmy DE' LONGHI/ POUŽÍVAJTE IBA A VÝHRADNE ODVÁPŇOVACÍ PRÍPRAVOK FIRMY DELONGHI.

Do nádrže na vodu nalejte obsah fľaše s odvápnovacím prípravkom /0,5 litra/ a prilejte rovnaké množstvo vody /0,5 litra podľa pokynov na fľaši/.

Pod napeňovač umiestnite nádobu s objemom minimálne 1,5 litra /obr. 3/.

Stlačením tlačidla zapnite kávuvar. Počkajte, kým svetelná kontrolka prestane blikať a zostanú rozsvietené.

Stlačte tlačidlo na dobu minimálne 5 sekúnd /obr. 14/. Svetelná kontrolka umiestnená v tlačidle sa rozsvieti a signalizuje tak spušenie programu odvápnovania. /Svetelné kontrolky a /.

Otočte otočný gombík pary proti smeru hodinových ručičiek o pol otáčky /obr. 5/. V tomto okamihu z napeňovača začne vytekať odvápnovací roztok do vopred pripravenej nádoby.

Program odvápnovania sa skladá z rady výdaja roztoku a prestávok, ktoré vykonáva automaticky a ktorými sa odstraňujú vodný kameň z vnútorných okružov kávuvaru.

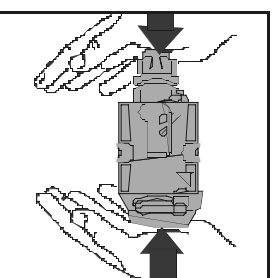

Obr. 32

Po zhruba 30 minútach v okamihu, keď sa svetelná kontrolka rozsvieti, otočte gombík pary o pol otáčky v smere hodinových ručičiek až na doraz /obr. 6/.

Potom je potrebné vykonať prepláchnutie, aby sa z vnútorného okruhu kávuvaru vypláchli zvyšky odvápnovacieho pripravku, postupujte nasledovne:

- Vyberte nádrž na vodu, vypláchnite ju a nalejte do nej čistu vodu.
- Nádrž nasadte na svoje miesto.
- Roztok z nádoby pod napeňovačom vylejte a opäť ju umiestnite pod napeňovač.
- Otočte gombíkom pary proti smeru hodinových ručičiek o pol otáčky /obr. 5/. Z napeňovača bude vytekať horúca voda do vopred pripravenej nádoby.
- V okamihu, keď z kávuvaru vytekla všetka voda, svetelná kontrolka zhasne a rozsvieti sa svetelná kontrolka.

Otočte gombíkom pary v smere hodinových ručičiek až na doraz /obr. 6/ a do nádrže na vodu nalejte čistu vodu.

Týmto je program odvápnovania skončený a kávuvar je opäť pripravený na varenie kávy.

POZNÁMKA: Ak prerušíte cyklus odvápnovania pred ukončením cyklu, nedôjde k zrušeniu aktivácie alarmu a je potrebné cyklus odvápnovania zopakovať.

DÔLEŽITÉ: ZÁRUKA NA SPOTREBIČ SA RUŠÍ, AK HORE UVEDENÉ ČISTENIE NEBOL PRAVIDELNE VYKONÁVANÉ.

10.4 PROGRAMOVANIE TVRDOSTI VODY

Po uplynutí vopred nastavennej doby prevádzky kávuvaru sa rozsvieti svetelná kontrolka. Táto doba bola nastavená v továrni na základe maximálneho množstva vápnika, ktorý môže užítkovná voda obsahovať. Je tiež možné túto dobu predĺžiť, čo znamená, že nie je nutné tak často vykonávať odvápnovanie. Môžete kávuvar naprogramovať na základe reálnej tvrdosti vody, ktorú používate na varenie. Postupujte nasledovne:

- Vyberte z obalu testovací prúžok "Total hardness test" /priložený k tomuto návodu/, ponorte ho na niekoľko sekúnd do vody. Potom prúžok vyberte a počkajte cca 30 sekúnd /pokiaľ nezmení farbu a pokiaľ sa na prúžku neobjaví červené štvorčeky/.

Skontrolujte, či je kávuvar vypnutý /všetky svetelné kontrolky musia byť vypnuté/.

Stlačte tlačidlo /obr. 14/ a pridajte ho stlačené aspoň 5 sekúnd. Štyri svetelné kontrolky, a, b, c, d sa rozsvietia.

Stlačte opakovane tlačidlo /obr. 18/, pokiaľ sa nerozsvieti taký počet svetelných kontroliek, ktorý zodpovedá číselným štvorčekom, ktoré sa objavili na testovacom prúžku /napr. ak sa na testovacom prúžku objavili tri červené štvorčeky, musíte stlačiť tri krát tlačidlo tak, aby ste rozsvietili tri svetelné kontrolky /, a, b, c, d /.

Stlačte tlačidlo a údaj sa uloží do pamäte spotrebiča.

Takto naprogramovaný kávuvar Vás upozorní, kedy je potrebné vykonať odvápnenie prístroja.

11 VYSVETLENIE SIGNALIZÁCIE SVETELNÝCH KONTROLIEK

SVETELNÉ KONTROLKY	POPIS	VYSVETLENIE
1	Svetelné kontrolky blikajú.	Kávovar nie je pripravený na použitie (teplota vody nedosiahla ideálnu teplotu na prípravu kávy). Počkajte, až sa svetelné kontrolky rozsvietia a zostanú rozsvietené. Potom môžete pripravovať kávu.
2	Svetelné kontrolky sa rozsvietia a zostane rozsvietené.	Kávovar dosiahol správnu teplotu a je pripravený na varenie kávy.
3	Svetelná kontrolka sa rozsvieti a zostane rozsvietená.	Kávovar vydáva kávu na 1 hmček kávy.
4	Svetelná kontrolka sa rozsvieti a zostane rozsvietená.	Kávovar vydáva kávu na 2 hmčeky kávy.
5	Svetelná kontrolka sa rozsvieti a zostane rozsvietená.	Kávovar sa zahrieva na ideálnu teplotu na prípravu pary. Treba počkať, pokiaľ sa svetelná kontrolka nerozsvieti a nezostane rozsvietená, potom môžete odoberať gombíkom pary.
6	Svetelná kontrolka sa rozsvieti a zostane rozsvietená.	Kávovar je pripravený na výdaj pary.
7	Svetelná kontrolka sa rozsvieti a zostane rozsvietená.	Kávovar je nastavený na režim prípravy kávy s dopredu namletou kávou (vid. kap. 7).
8	Svetelná kontrolka sa rozsvieti a zostane rozsvietená.	Priebeha automaticky program odvápenia (vid. kap. 10.3).

12 VYSVETLENIE SVETELNÝCH ALARMOV A AKO SA ZACHOVAŤ, AK SÚ ROZSVIETENÉ

SVETELNÉ KONTROLKY	POPIS	VYSVETLENIE	AKO SA ZACHOVAŤ
1	Svetelná kontrolka sa rozsvieti a zostane rozsvietená.	Nádrž na vodu je prázdna alebo udržiava príliš nízku úroveň vody.	Naplniť nádrž vodou podľa pokynov v knihe návodu na použitie (kap. 5) a nechať ju dojsť.
2	Svetelná kontrolka bliká.	Nádrž na vodu je znečistená alebo sušá, a musí byť vyčistená kameňom.	Prečistiť ju podľa pokynov v knihe návodu na použitie (kap. 6) a 4.3.
3	Svetelná kontrolka sa rozsvieti a zostane rozsvietená.	Nádrž na vodu je znečistená alebo príliš nízka, a musí byť vyčistená kameňom.	Vyčistiť nádrž na vodu podľa pokynov v knihe návodu na použitie (kap. 6) a 4.3.
4	Svetelná kontrolka bliká.	Príčina je: Eaná (príčina: neregulovaná teplota kávy).	Nastaviť teplotu kávy podľa pokynov v knihe návodu na použitie (kap. 7).
5	Svetelná kontrolka bliká.	Príčina je: Eaná (príčina: neregulovaná teplota kávy).	Nastaviť teplotu kávy podľa pokynov v knihe návodu na použitie (kap. 7).
6	Svetelná kontrolka bliká.	Príčina je: Eaná (príčina: neregulovaná teplota kávy).	Nastaviť teplotu kávy podľa pokynov v knihe návodu na použitie (kap. 7).
7	Svetelná kontrolka bliká.	Príčina je: Eaná (príčina: neregulovaná teplota kávy).	Nastaviť teplotu kávy podľa pokynov v knihe návodu na použitie (kap. 7).
8	Svetelná kontrolka bliká.	Príčina je: Eaná (príčina: neregulovaná teplota kávy).	Nastaviť teplotu kávy podľa pokynov v knihe návodu na použitie (kap. 7).
9	Svetelná kontrolka bliká.	Príčina je: Eaná (príčina: neregulovaná teplota kávy).	Nastaviť teplotu kávy podľa pokynov v knihe návodu na použitie (kap. 7).

SVETELNÉ KONTROLKY	POHYS	VYSVETLENIE	AKO SA ZACHOVAŤ
	Svetelné kontrolky sa zosvetlia	Príčina: Zosvetlenie svetelných kontroliek. Príčina: Zosvetlenie svetelných kontroliek. Príčina: Zosvetlenie svetelných kontroliek.	Nasleduje popis: Príčina: Zosvetlenie svetelných kontroliek. Príčina: Zosvetlenie svetelných kontroliek. Príčina: Zosvetlenie svetelných kontroliek.
	5. zosvetlenie nastavenie	Vodivo: Káva v ňom je veľmi horká.	Príčina: Voda je veľmi horúca. Príčina: Voda je veľmi horúca. Príčina: Voda je veľmi horúca.

13. RIŠTEĽNÉ PROBLÉMY, KŤM ZAVOLÁŤE TECHNICKÝ SERVIS
 Ak kávaove-mechingue a svetej jedra svetej na kontrolka a svetej, možete ľahko zistiť príčinu zlyhania fungovania kávovaru. Viď kapitola 12. Ak nesvieti ani jedna zo svetelných kontroliek, kým zavolaťe konštruktívny servis, vykonajte nasledujúcu kontrolku.

ZÁVADA	PRÍČINA	NÁPRAVA
• Káva nie je horúca.	Nenašli ste šálky vopred.	Nahrejte hrnčeky tak, že ich opíšete horúcou vodou alebo ich nechajte aspoň 15 min. nahriať na ohrevacej ploche na hrnčeky.
• Na káve sa tvorí málo hrnčeka.	Sparovacia jednotka je príliš studená.	Nakúpte sparovaciu jednotku silikónim hrnčekom (obr. 14) viď kapitola 5 poz. náma 1. Až potom uvaré kávu.
• Káva nie je vhodná.	Kávovar spoliehuje pri sparovaní príliš málo kávy.	Otočte trochu gombíkom na pravej strane (obr. 7) v smere hodinových ručičiek (viď kap. 5 poz. 2).
• Káva je zomletá príliš nahrubo.	Káva je zomletá príliš nahrubo.	Otočte gombíkom nastavenia etupia pomelia kávy (obr. 17) o jeden stupeň proti smeru hodinových ručičiek (viď kap. 6).
• Káva vykuká príliš rýchlo.	Káva je zomletá príliš nahrubo.	Použite inú značku kávy určenú k príprave kávy v espresso kávovaroch. Otočte gombíkom nastavenia stupňa melia kávy (obr. 17) o jeden stupeň v smere hodinových ručičiek (viď kap. 6).
• Káva vykuká príliš pomaly.	Kávovar spoliehuje pri sparovaní príliš mnoho kávy.	Otočte trochu gombíkom na pravej strane (obr. 7) v proti smere hodinových ručičiek.
• Káva vykuká príliš rýchlo.	Káva je zomletá príliš nahrubo.	Otočte gombíkom nastavenia stupňa melia kávy (obr. 17) o jeden stupeň proti smeru hodinových ručičiek (viď kap. 6).
• Kávovar spoliehuje príliš málo kávy k výdaju.	Kávovar spoliehuje príliš málo kávy k výdaju.	Otočte trochu gombíkom na pravej strane (obr. 7) v smere hodinových ručičiek.

ZÁVADA	PRÍČINA	NÁPRAVA
• Káva nevyteká z ním jednej trysky.	Otvory trysiek sú upchané.	Ihneď vyčistite trysku od zvyškov zoschádzajúcej kávy (obr. 28).
• Príčina: Opatrné gombíky z napájania nevychádza para.	Otvory napájacieho gombíka a napájacieho nevychádza para.	Vyčistite otvory napájacieho gombíka a trysku (viď. kap. 9 obr. 27)

• Príčina: Káva pravdepodobne a tryska kávovar nevydáva kávu, ale vodiu.	Namoleká káva pravdepodobne upchala násytku.	Ošetrte nátku mliekom, ktorým sa uchováte tryska. Príčina: Káva pravdepodobne a tryska kávovar nevydáva kávu, ale vodiu. Príčina: Káva pravdepodobne a tryska kávovar nevydáva kávu, ale vodiu.
--	--	---

• Príčina: Kávovar je zapnutý, ale kávovar nezapne.	Kávovar nie je napájaný elektrickým prúdom.	Prekontrolujte, či je zásuvka pripojená kadeľi zasunutá do zásuvky elektrického prúdu. Vyplňte kávovar (viď. kap. 10.2).
• Nejde vybrať sparovaciu jednotku a nejde ľada prev. ciev čistenie.	Kávovar je zapnutý. Sparovacia jednotka môže byť vybrať, iba ak je kávovar vypnutý.	POZOR! Sparovaciu jednotku vyberte iba v prípade, ak je kávovar vypnutý. V prípade, že sa budete snažiť sparovaciu jednotku vybrať, môže to spôsobiť zranenie, hrozí, že sa kávovar poškodí elektricky.

• Použitie siete vopred zomletú kávu (namiesto zvykovej kávy) a kávovar nevydáva kávu.	Nasypali ste príliš veľa mlieka kávy	Vyparaciu jednotku vyberte a vyčistite zosvetlenú jednotku. Príčina: Káva pravdepodobne a tryska kávovar nevydáva kávu, ale vodiu. Príčina: Káva pravdepodobne a tryska kávovar nevydáva kávu, ale vodiu.
• Nesadíli ste ľadu do kávovaru. Sparovacia jednotka vopred namoleká kávu aj zomletú kávu namolejú kávovary mlýnkcom.	Nasypali ste vopred zomletú kávu, ale kávovar bol vypnutý.	Vyparaciu jednotku vyberte a vyčistite zosvetlenú jednotku. Príčina: Káva pravdepodobne a tryska kávovar nevydáva kávu, ale vodiu. Príčina: Káva pravdepodobne a tryska kávovar nevydáva kávu, ale vodiu.

• Káva navyteká z trysiek kávovaru, ale nezobí kávu príslušne k obsahu.	Otvory trysiek sú zanesené suchými zbytkami kávy.	Vyparaciu jednotku vyberte a vyčistite zosvetlenú jednotku. Príčina: Káva pravdepodobne a tryska kávovar nevydáva kávu, ale vodiu. Príčina: Káva pravdepodobne a tryska kávovar nevydáva kávu, ale vodiu.
---	---	---