

**SK**

**KÁVOVAR**

**EAM 4000**

**EAM 4200**



**NÁVOD NA POUŽITIE**

1	Popis spotrebiča .....
2	Bezpečnostné upozornenie .....
3	Umiestnenie spotrebiča .....
4	Príprava kávyvaru .....
	4.1 Naplnenie nádrže s vodou .....
	4.2 Naplnenie zásobníku na zrnkovú kávu .....
	4.3 Prvé použitie kávyvaru .....
5	Príprava kávy (so zrnkovou kávou) .....
6	Nastavenie mlynčeka na kávu .....
7	Príprava kávy espresso s dopredu namletou kávou (namiesto zrnkovej) ..
8	Výdaj horúcej vody .....
9	Príprava kapučína (s použitím pary) .....
10	Čistenie a údržba .....
	10.1 Čistenie prístroja .....
	10.2 Čistenie zaparovacej jednotky .....
	10.3 Odvápnenie .....
	10.4 Programovanie tvrdosti vody .....
11	Vysvetlenie signalizácie svetelných kontroliek .....
12	Vysvetlenie svetelných alarmov a ako sa zachovať, pokiaľ sú rozsvietené
13	Riešiteľné problémy, pokiaľ zavoláte technický servis .....

4	4
5	5
5	5
6	6
6	6
6	6
7	7
9	9
10	10
10	10
11	11
12	12
12	12
13	13
14	14
15	15
16	16
17	17
18	18

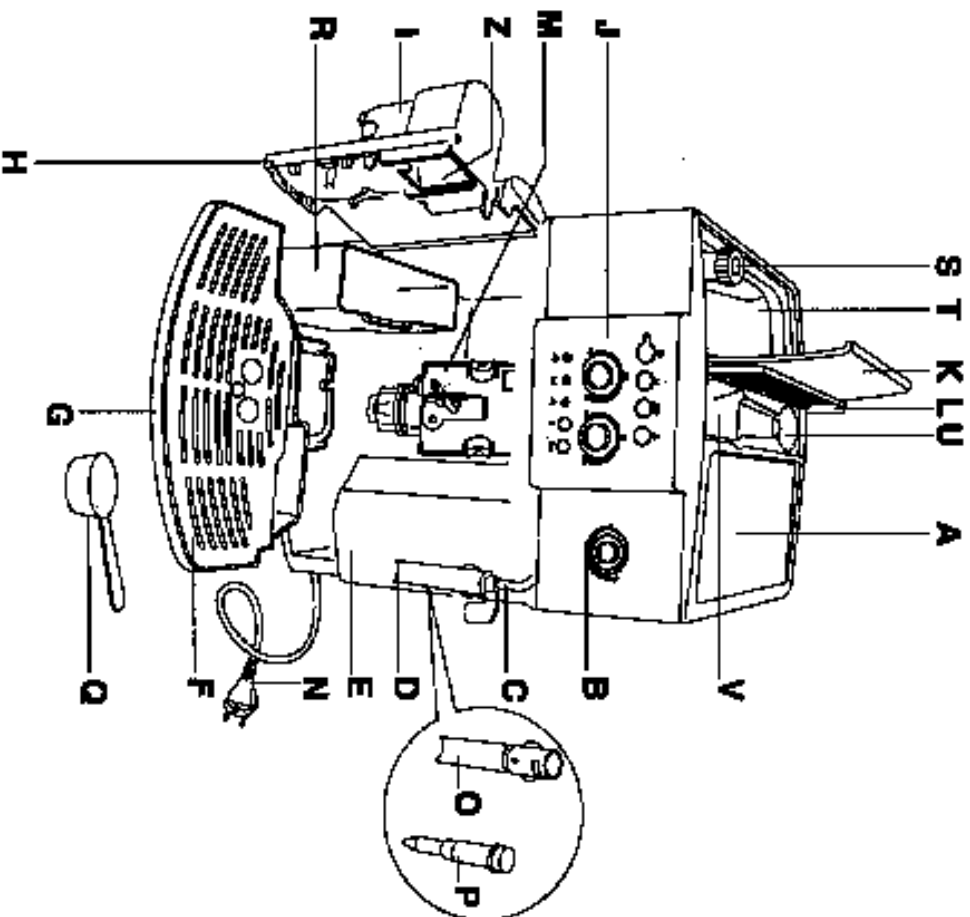

**1. POPIS PRÍSTROJA**

- A. Ohrievacia plocha na hrnčeky  
 B. Otočný gombík na paru  
 C. Tryska pary  
 D. Napeňovač  
 E. Nádrž na vodu (vyberateľná)  
 F. Podložka na hrnčeky  
 G. Nádobka odkvapkávača (vyberateľná)  
 H. Kryt prístupu k obsluhu  
 I. Zariadenie na výdaj kávy  
 (výškovo nastaviteľné)  
 J. Ovládači panel  
 K. Veko zásobníku na zrnkovú kávu
- L. Veko náস্যpyky na mletú kávu umiestnené uprostred  
 M. Zaparovacia jednotka  
 N. Prípojný kábel  
 O. Napeňovač (vyberateľná)  
 P. Tryska napeňovača (vyberateľná)  
 Q. Odmerka na mletú kávu  
 R. Vyberateľná nádoba na mletú kávu  
 S. Gombík na nastavenie stupňa mletia  
 T. Zásobník na zrnkovú kávu  
 U. Priestor na uloženie odmerky  
 V. Náস্যpka na mletú kávu  
 Z. Pohyblivá zásuvka

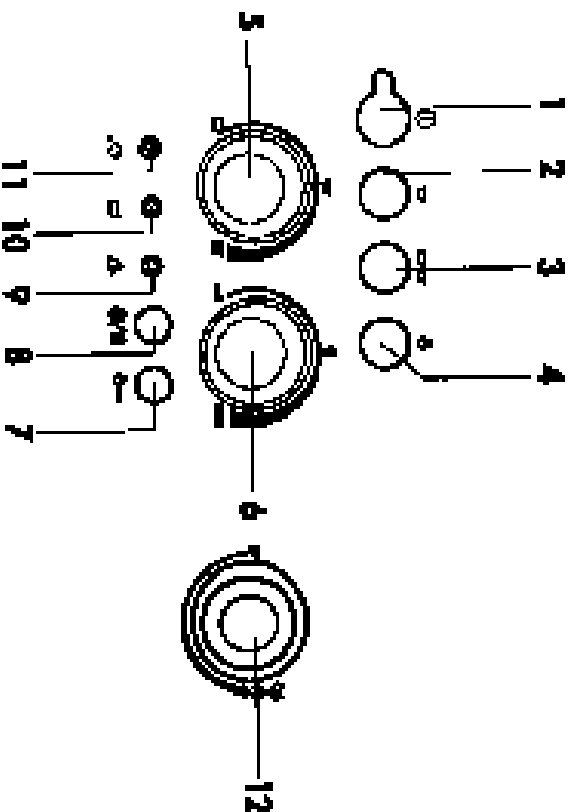

- Ovládači panel**
- 1) Tlačidlo zapnutia/vypnutia kávovaru
  - 2) Tlačidlo pre voľbu 1 šálky a kontrolka OK teplota kávy
  - 3) Tlačidlo pre voľbu 2 šálok a kontrolka OK teplota kávy
  - 4) Tlačidlo pary a kontrolka OK teplota pary
  - 5) Gombík voľby množstva kávy (malá, normálna alebo veľká káva)
  - 6) Gombík voľby množstva mletej kávy (na prípravu slabšej, normálnej alebo silnej kávy)
  - 7) Tlačidlo na navolenie použitia mletej kávy (vylučuje fungovanie kávového mlynčeka)
  - 8) Svetelná kontrolka alarmu odvápenia
  - 9) Svetelná kontrolka všeobecného alarmu
  - 10) Svetelná kontrolka - nádoba na použitú kávu je plná alebo nieje nasadená na kávovar
  - 11) Svetelná kontrolka - nieje voda v nádrži alebo nádrž nie je nasadená na kávovar
  - 12) Gombík na paru

**2 BEZPEČNOSTNÉ UPOZORNENIE****PREČÍTAJTE SI POZORNE POKYNY NA POUŽITIE SPOTREBIČA A USCHOVAJTE SI ICH!**

- Tento spotrebič je skonštruovaný pre "varenie kávy espresso" a pre "ohrievanie nápojov".
- dávajte pozor, aby ste sa neoparili prúdom vody, paru pri nevhodnom používaní prístroja.
- Tento spotrebič sa môže používať iba v domácnostiach.
- Každé ďalšie použitie je považované za nevhodné a teda nebezpečné.
- Výrobca nie je zodpovedný za prípadné škody, spôsobené nevhodným, chybným alebo nerozumným používaním spotrebiča.
- Pri prevádzke spotrebiča sa nedotýkajte horúcich častí spotrebiča. Dotýkajte sa rukoväti alebo úchytov.
- Nedotýkajte sa prístroja pokiaľ máte mokré alebo vlhké ruky alebo nohy.
- Nedovoľte, aby tento spotrebič používali nesvojprávnne osoby alebo deti bez dozoru.
- Nedovoľte deťom, aby sa so spotrebičom hrali.
- V prípade, že sa spotrebič poškodí alebo funguje zle, vypnite ho a nepokúšajte sa ho vlastnoručne opraviť.
- Prípadné opravy nechajte prevádzkať iba technikom v servise, ktorý má poverenie výrobcu a požaduje, aby boli použité iba originálne náhradné diely.
- Nedodržaním hore uvedených bodov sa môže porušiť bezpečnosť pri používaní prístroja.

**3 UMIESTNENIE SPOTREBIČA**

- Po odstránení obalu sa presvedčte o celistvosti prístroja.
- Pokiaľ máte obavy, že prístroj je poškodený, nepoužívajte ho a obráťte sa na odborníka.
- Nenechávajte obalový materiál (sáčky z umelej hmoly, polyetylén, atď.) v dosahu detí, môže byť pre nich nebezpečný.
- Prístroj umiestnite na vodorovnú a stabilnú pracovnú dosku, ďaleko od vodovodných kohútikov, drezu a zdrojov tepla.
- Pri umiestňovaní spotrebiča musíte dodržať tieto vzdialenosti: medzi zadnou stenou a po stranách spotrebiča a inými predmetmi musí byť cca 10 cm voľného priestoru. Nad kávovarovm musí zostať aspoň 20 cm voľného priestoru.
- Neinštalujte spotrebič v prostredí, kde teplota môže dosiahnuť alebo klesnúť pod 0 °C (pri zmraznutí vody v spotrebiči môže prísť k poškodeniu prístroja).
- Overtvorte si, či elektrické napätie zodpovedá požadovanému napätiu uvedenému na popísanom štítku spotrebiča.
- Prístroj zapájajte iba do patrične uzemnenej zásuvky s minimálnym prúdovým istením 6 A.
- Výrobca nie je zodpovedný za prípadné škody spôsobené nedostatčným alebo chýbajúcim uzemnením.
- V prípade, že zásuvka a zástrčka spotrebiča nie sú kompatibilné, nechajte vymeniť zásuvku za iný, vhodný typ kvalifikovaným elektrikárom.
- Prípojný kábel tohto prístroja nesmie v žiadnom prípade vymieňať užívateľ! Na výmenu je nutné použiť špeciálne náradie.
- Pokiaľ sa kábel poškodí, alebo ho treba vymeniť, obráťte sa výhradne na technický servis poverený výrobcom. Vyvarujte sa tak všetkým rizikám.
- Doporučujeme Vám, aby ste si hneď nastavili tvrdosť vody podľa pokynov popísaných v paragrafe 10.4.

Pri prvom použití kávovaru je nutné, aby ste sa naučili s prístrojom zaobchádzať správne, postupujte vyhľadane podľa pokynov uvedených v nasledujúcich kapitolách.

#### 4 PRÍPRAVA KÁVOVARU

##### 4.1 NAPLNIENIE NÁDRŽE NA VODU

- Vyberte nádrž na vodu /obr. 1/, vypláchnite ju a naplňte ju čerstvou vodou. Dbajte na to aby ste nepresiahli rysku MAX. Kým vyberiete nádrž na vodu, musíte najprv umiestniť napeňovač smerom do stredu kávovaru tak, aby nebáňnil vyberaniu nádrže.
- Nasadte nádrž do uloženia tak, že ju zatlačíte nadoraz.

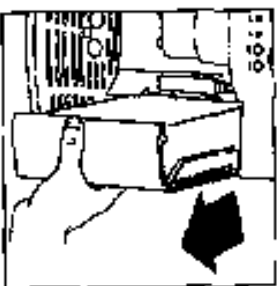

Obr. 1

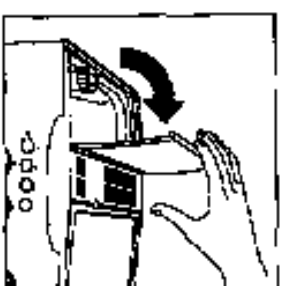

##### 4.2 NAPLNIENIE ZÁSObNIKA NA ZRNKOVÚ KÁVU

- Otvorte veľko zásobníka na zrnkovú kávu /obr. 2/.
- Nasypťe do zásobníka zrnkovú kávu.
- Zásobník zavrite vekom.



Obr. 2

##### 4.3 PRVÉ POUŽITIE KÁVOVARU

1. Overtte si, či je nádrž nasadená v kávovare a zástrčka pripojného kábla zasunutá do zásuvky el. prúdu.
2. Napeňovač otočte smerom von a pod napeňovač umiestnite hrniec /obr. 3/.
3. Kávovar zapnite stlačením tlačidla  /obr. 4/. HNEĎ PO ZAPNUTÍ, DO MAX. 30 SEKUND, otočíte gombíkom pary proti smeru hodinových ručičiek až nadoraz /obr. 5/ ( je úplne normálne, pokiaľ je v tomto okamihu kávovar hlučnejší).
4. Po niekoľkých sekundách z napeňovača vytečie trochu vody /obr. 7/. V okamihu, kedy do hrnčeka vyteklo zhruba 30 ml vody, otočíte gombíkom pary o pol otáčky v smere hodinových ručičiek /obr. 6/ až nadoraz a tým prerušíte výdaj vody.
5. Počkajte, až svetelné kontrolky  a  prestanu blikať a zostanú rozsvietené. Ak svetelné kontrolky blikajú, znamená to, že kávovar sa zahrieva. Zatiaľ čo rozsvietené kontrolky značia, že kávovar dosiahol ideálnu teplotu pre prípravu kávy.

(Okamih predtým, než svetelné kontrolky prestanu blikať a zostanú rozsvietené, kávovar prevádza úplne automaticky prepláchnutie prístroja: z trysiek kávovaru vytečie trochu vody. Voda stéčie do nádobky odkvapkávača).

**RADA:** Ak budete pripravovať malú kávu (menej než 60 ml), doporučujeme Vám nechať vytečť vodu z preplachovania do šálky. Nechajte vodu v šálke niekoľko sekúnd ( potom ju vylejte), tak sa šálka predhreje.

6. Teraz je kávovar pripravený k použitiu.

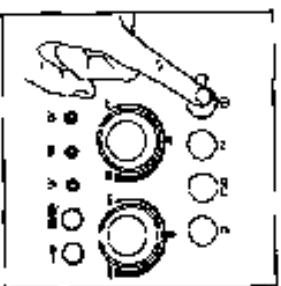



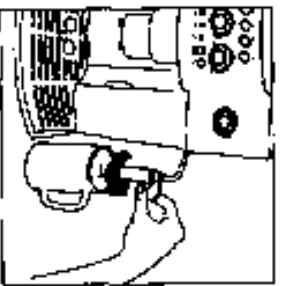



Obr. 4



Obr. 3

#### 5 PRÍPRAVA KÁVY (SO ZRNKOVOU KÁVOU)

- 1) Kým stlačíte gombík na prípravu kávy, vždy si skontrolujte, aby svetelné kontrolky  a  boli rozsvietené a aby zásobník na zrnkovú kávu bol plný.
- 2) Gombíkom na pravej strane (obr. 7) nastavíte požadovanú chuť mletej kávy. Otáčaním v smere hodinových ručičiek sa zvyšuje množstvo zrnkovej kávy, ktorú kávovar použije na varenie kávy. Pri prvom použití kávovaru budete musieť pripraviť niekoľko káv, aby ste si vyskúšali a vytýpovali správnu polohu gombíku. Dávajte pozor pri otáčaní gombíku v smere hodinových ručičiek, aby ste nim neotáčili príliš, dostali by ste pomaly výdaj kávy (po kvapkách), najmä pri príprave dvoch šálok.
- 3) Gombíkom na ľavej strane /obr. 8/ nastavíte požadované množstvo kávy. Otáčaním v smere hodinových ručičiek sa zvyšuje množstvo uvarenej kávy. Pri prvom použití kávovaru budete musieť pripraviť niekoľko káv, aby ste si vyskúšali a vytýpovali správnu polohu gombíku.
- 4) Pod tryskou kávovaru umiestnite jeden hrniec, pokiaľ budete pripravovať 1 kávu /obr. 9/ alebo 2 hrnčeky, pokiaľ budete varovať 2 kávy /obr. 10/.
- 5) Na povrchu kávy sa vytvorí dobrý krém, pokiaľ trysky kávovaru priblížite čo najviac k hrnčekom tak, že zariadenie na výdaj kávy posuniete smerom dolu /obr. 11/.
- 6) Stlačte tlačidlo  /obr. 13/, ak budete variť dve kávy. (Kávovar začne mlieť zrnkovú kávu, vykoná krátko napeňovanie, prestávku a potom vydá kávu. Kávovar sa po výdaji nastaveného množstva kávy sám zastaví a použiteľnú mletú kávu vypustí do nádobky na použitie kávy). Je samozrejme, že až po príprave niekoľkých káv zistíte správnu polohu otočných gombíkov na prípravu vynikajúcej kávy podľa Vašej chuti).
- 7) Po niekoľkých sekundách, v okamihu keď sa obe svetelné kontrolky  a  znovu rozsvetia, môžete variť ďalšiu kávu.
- 7) Stlačením tlačidla  kávovar vypne. (Pred vypnutím kávovar vykoná celkom automaticky cyklus prepĺachnutia: z trysiek vyjde trochu vody do nádobky odkvapkávača).

Ak kávovar nevyprázdni stlačením tlačidla, kávovar sa v každom prípade vypne sám po uplynutí 3 hodín od posledného použitia a predtým vykoná automatický krátky cyklus prepĺachnutia.

**POZNÁMKA 1:** Ak káva nevyteká z kávovaru alebo vyteká po kvapkách, musíte otočiť gombíkom nastavenia stupňa pomletia (obr. 17) o jeden stupeň v smere hodinových ručičiek (pozri kapitolu 6). Postupujte po jednotlivých stupňoch, kým nedosiahnete výdaj kávy podľa Vašich požiadaviek.

**POZNÁMKA 2:** Ak káva vyteka z kávovaru príliš rýchlo a krém nie je dostatočný, otočte gombíkom, ktorý sa nachádza na pravej strane /obr. 7/, v smere hodinových ručičiek.

Otáčate gombíkom opatrne, aby ste nedosiahli príliš pomaly výdaj kávy (po kvapkách). Ak Vás výsledok neuspokojil, otočte gombíkom na nastavenie stupňa pomletia /obr. 17/ o jeden stupeň proti smeru hodinových ručičiek (vid' kapitola 6).

**POZNÁMKA 3:** Rady na prípravu teplejšej kávy: (1) pri príprave jednej šálky (menej než 60 ml), použite horúcu vodu (ktorou vypláchnete šálku a tým ho predhrejte). (pozri rada kap. 4.3 - bod 5). Ak po ukončení varenia kávy uplynúli 2/3 minúty a chcete pripraviť novú kávu, musíte predhriať sparovací jednotku tak, že stlačíte tlačidlo  (obr. 14). Nechajte vytečť vodu do nádobky odkvapkávača, alebo použite túto horúcu vodu na vypláchnutie šálky. (2) Nepoužívajte šálky s príliš hrubými stenami, pretože absorbujú všetko teplo, prípadne ich dobre predhrejte. (3) Používajte predhriate šálky - buď vypláchnite horúcou vodou alebo ich nechajte nahriať aspoň 20 minút na ohrievacej ploche na šálky, ktorá sa

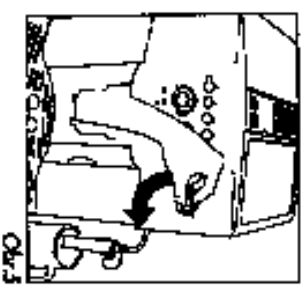

Obr. 9

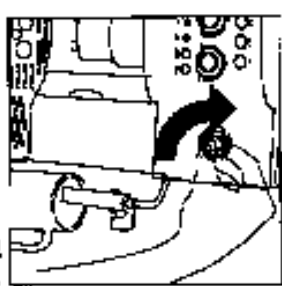

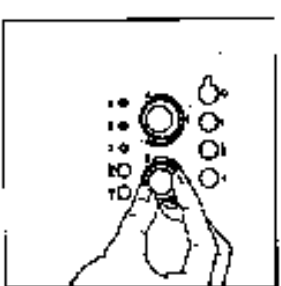

Obr. 10



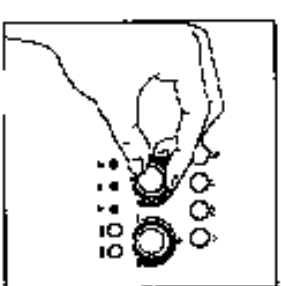

Obr. 7



Obr. 8

**POZNÁMKA 4:** Aj keď je kávovar v prevádzke, môžete ho kedykoľvek zastaviť jednoduchým stlačením tlačidla  alebo  , podľa toho, ktoré z tlačidiel ste predtým navolili.

**POZNÁMKA 5:** Pokiaľ sa Vám zdá, že káva ktorá vyteká do hrnčeka nesťahuje, stlačte hneď po výdaji kávy  alebo  , záleží na tom, aké tlačidlo ste predtým navolili a podržte ho stlačené, pokiaľ nenatlačíte požadované množstvo kávy (Tento úkon môžete vykonať len do 3 sekúnd od ukončenia výdaja kávy z trysiek kávovaru).

**POZNÁMKA 6:** Ak sa rozsvieti alarm  , je nutné naliať do nádrže na vodu čistú čerstvú vodu. Nádrž na vodu ide vybrať iba pokiaľ je napeňovač umiestnený smerom do stredu kávovaru. (Je normálne, že v okamihu, keď sa rozsvieti alarm /nie je voda/ na dne nádrže ostalo ešte trochu vody).

**POZNÁMKA 7:** Kávovar počíta počet pripravených káv. Po výdaji 14 káv sa svetelná kontrolka  rozsvieti a signalizuje, že nádobu na použitú kávu je plná a treba ju vyprázdniť. Svetelná kontrolka zostane rozsvietená a nedá sa variť káva, pokiaľ nádobu na použitú kávu nevyprázdните. Pri vyprázdňovaní postupujte nasledovne: otvorte kryt obsluhy na prednej strane kávovaru (zatláhnite za prísušnú páčku, /obr. 15/) a vytiahnite nádobu odkvapkávača /obr. 16/. Potom starostlivo vyčistite nádobu na použitú kávu. Odstráňte všetky zbytky kávy, ktoré sa usadili na dne nádoby.

**DOLEŽITÉ: zakáždym, keď vytiahnete nádobu odkvapkávača musíte POVINNE vyprázdniť aj nádobu na použitú kávu aj keď nie je celkom plná. Pokiaľ tento úkon nevykonáte, môže sa stať, že pri príprave ďalších káv sa nádobu na použitú kávu preplní a kávovar sa upchá.**

**POZNÁMKA 8:** Postupom času sa môže stať, že sa súčiastky v kávovom mlynčeku opotrebujú a káva sa pomelle hrubšie a preto je aj chuť uvarenej kávy iná. Túto nepríjemnosť môžete vyriešiť tak, že zmeníte nastavený stupeň mletia kávového mlynčeka otáčením gombíku nastavenia pomletia zrnkovej kávy /obr. 17/ o jeden stupeň proti smeru hodinových ručičiek (podľa inštrukcii uvedených v kapitole 6).

**POZNÁMKA 9:** V prípade, že ste kávovar dlho nepoužívali, je nutné vykonať čistenie sparovacej jednotky podľa inštrukcii v kapitole 10.2.

**POZNÁMKA 10:** Ak je kávovar v prevádzke a vydáva kávu, nesmiete v žiadnom prípade vyberať nádrž na vodu. Ak by ste nádrž na vodu vybrali, kávovar nemôže pripraviť kávu a začne svieťiť svetelná kontrolka (chyba voda). Ak je požadovaná príprava ďalšej kávy, kávovar začne byť hluchý a káva sa nepripravuje. Pre opätovné spustenie kávovaru je potrebné otočiť gombíkom pre paru proti smeru hodinových ručičiek, až na dotaz a takto obnoviť prítok vody do napeňovača na niekoľko sekúnd.

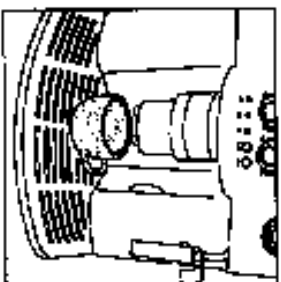

Obr. 9

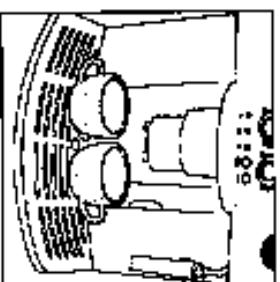

Obr. 10

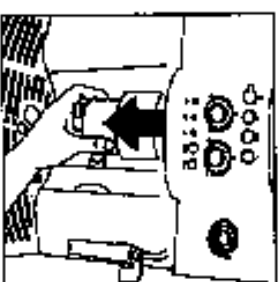

Obr. 11

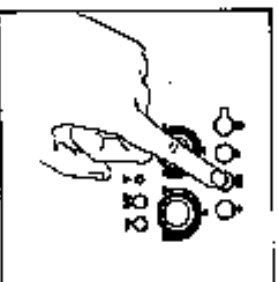

Obr. 12

Pri prvom použití kávovaru musíte najprv pripraviť 4 - 5 káv, kým dosiahnete uspokojujúci výsledok.

Ak sa rozsvieti svetelná kontrolka signalizujúca nejakú anomáliu, netreba sa hneď obrátiť na technický servis.

Problém sa dá skoro vždy vyriešiť. Postupujte podľa pokynov uvedených v kapitolách 12 a 13. Ak sa Vám problém nepodarí vyriešiť, kontaktujte záručný servis uvedený v záručnom liste.

## 6 NASTAVENIE KÁVOVÉHO MLYNČEKA

Pri výrobe kávovaru sa kávový mlynček prednastavuje na stredný stupeň pomletia kávy tak, aby kávovar pri výdaji kávy fungoval správne. Ak sa vám po uvarení prvých 5 - 10 káv zdá, že káva vyteká z kávovaru príliš rýchlo alebo príliš pomaly /po kvapkách/ môžete výdaj kávy regulovať otočným gombíkom, určeným na reguláciu stupňa pomletia kávových zrniek /obr. 17/. Gombík sa nachádza vovnútri zásobníka na zrnkovú kávu. Otočením gombíka v smere hodinových ručičiek o jeden stupeň získate rýchlejší výdaj kávy. Otočením gombíka proti smeru hodinových ručičiek o jeden stupeň získate pomalší výdaj kávy a zlepši sa ešte vzhľad krému. Zmena stupňa pomletia zrnkovej kávy sa prejaví po príprave aspoň 2 káv. Otočným gombíkom nastavenia stupňa pomletia zrnkovej kávy môžete otáčať iba pokiaľ je kávový mlynček v prevádzke.



Ak chcete, aby káva vytekala z kávovaru pomalšie a krém na káve bol lepší, otočte gombíkom proti smeru hodinových ručičiek /jemnejšie pomletia kávy/.

Ak chcete, aby káva vytekala z kávovaru rýchlejšie otočte gombíkom v smere hodinových ručičiek /hrubšo mletia kávy/.

**POZNÁMKA 1:** Pri výstupnej kontrole tohto výrobku sa používa káva a preto je úplne normálne, ak v kávovom mlynčeku ostanú malé zbytky mletej kávy. Je ale zarúbené, že tento kávovar je nový.

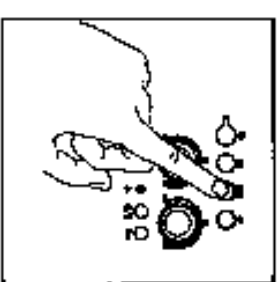

Obr. 13

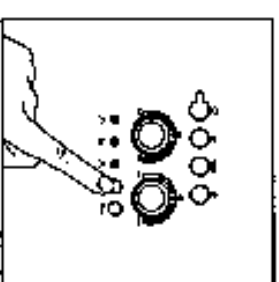

Obr. 14

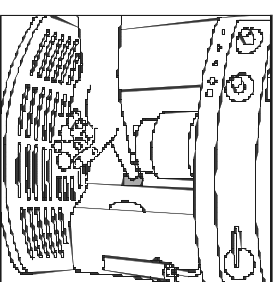

Obr. 15

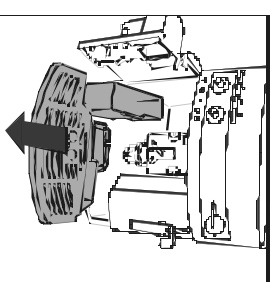

Obr. 16

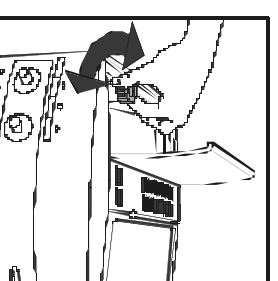

Obr. 17

## 7 PRIPRAVA KÁVY ESPRESSO S DOPREDU POMLETOU KÁVOU /MAMIEŠTO ZRNKOVEJ KÁVY/

1. Stlačením tlačidla Symbol navolíte režim prípravy kávy s dopredu namletou kávou /obr. 18/. Tlačidlo s vstavanou svetelnou kontrolkou sa rozsvieti a signalizuje, že prišlo k navoleniu funkcie.
2. Otvorte veko umiestnené uprostred a do násypky nasypie jednu odmerku dopredu pomletej kávy, pokiaľ budete pripravovať jeden hrnček kávy espresso /obr. 19/.

**POZNÁMKA 1:** Nesypie do kávovaru mletú kávu, ak je kávovar vypnutý. Káva by sa dostala do vnútorného okruhu kávovaru.

**POZNÁMKA 2:** V žiadnom prípade nesypie do nádoby viac než 1 odmerku kávy, v opačnom prípade kávovar prestane pripravovať kávu a mletá káva sa roznesie po kávovare a zaspíni ho, alebo bude káva vytekať po kvapkách.

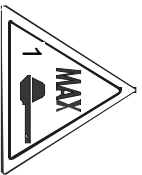



**POZNÁMKA 3:** Na dávkovanie množstva kávy používajte iba odmerku dodanú spolu s kávovarom.

**POZNÁMKA 4:** Pri varení kávy s funkciou pre dopredu pomletú kávu používajte iba mletú kávu, určenú pre espresso kávovary. Je zakázané používať zrnkovú kávu, lyofilizovanú kávu alebo iné materiály, ktoré by mohli kávovar poškodiť.

**POZNÁMKA 5:** V prípade, že do násypky nasypete viac ako dve odmerky mletej kávy a násypka sa upchá, použite nôž tak, aby mletá káva prepadla dole /obr. 20/. Potom vyberte a vyčistite zaparovaciu jednotku a kávovar podľa popisu v kapitole 10.2 "Čistenie zaparovacej jednotky".

3. V prípade, že po príprave kávy s vopred pomletou kávou chcete použiť pri príprave kávy zrnkovú kávu, musíte zrušiť aktiváciu režimu prípravy kávy s vopred pomletou kávou tak, že tlačidlo znovu stlačíte  /svetelná kontrolka zhasne a aktivuje sa funkcia kávového mlynčeka/.

## 8 VÝDAJ HORÚCEJ VODY

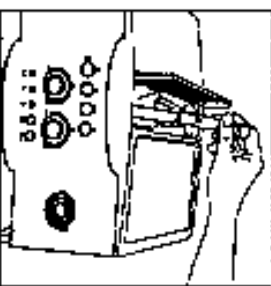
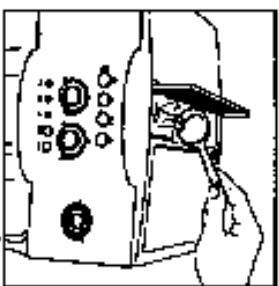
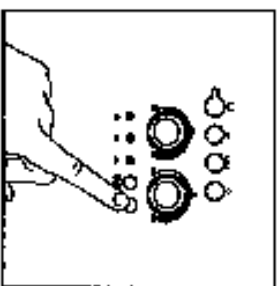

- Skontrolujte si vždy, či sú svetelné kontrolky  a  rozsvietené.
- Otočte napeňovač smerom von /obr. 3/.
- Pod napeňovač umiestnite nádobu /obr. 3/.
- Otočte gombíkom pary proti smeru hodinových ručičiek o pol otáčky t.j. až na doraz /obr. 5/: z napeňovača bude do pripravenej nádoby vytekať horúca voda.
- Vydaj horúcej vody môžeme prerušiť otočením gombíka pary až na doraz v smere hodinových ručičiek /obr. 6/. Napeňovač umiestnite do pôvodnej polohy do stredu kávovaru. Doporučujeme, aby ste pri výdaji horúcej vody nepresiahli 2 minúty.



## 9 PRIPRAVA KAPUČÍNA /S POUŽÍTÍM PARY/

Do vhodnej nádoby nalejte cca 100 ml mlieka na každé kapučíno. Pri voľbe nádoby si uvedomte, že objem mlieka sa 2 - 3 krát zväčší!





**POZNÁMKA:** odporúčame použiť polotučné mlieko s chladničkovou teplotou.



- Napeňovač posuňte smerom von /obr. 3/.
- Uvarte kávu espresso podľa pokynov uvedených v predošlých kapitolách.
- V tomto prípade použite dostatočne veľké hrnčeky.
- Potom stlačte tlačidlo pary /obr. 21/. Svetelná kontrolka pary  /obr. 22/ začne blikať - signalizuje, že prebehla zahrievanie prístroja.
- V okamihu, keď svetelná kontrolka  prestane blikať a zostane rozsvietená znamená to, že kávovar dosiahol optimálnu teplotu na prípravu pary.

**lneď po tom, maximálne do dvoch minút** /inak sa kávovar automaticky prepne na funkciu káva/, ponorte napeňovač do nádoby s mliekom /obr. 23/. Príčom musíte dbať na to, aby ste nepresiahli ryšku na napeňovači /viď. šípka na obr. 24/. Otočte gombíkom pary proti smeru hodinových ručičiek o pol otáčky až na doraz. Z napeňovača bude vychádzať para, ktorá napení mlieko. Mlieko začne zväčšovať objem a tekutina sa zmení na krém. Ak chcete získať veľa krémovej peny, ponorte koniec napeňovača do mlieka iba niekoľko milimetrov.

Po dosiahnutí požadovanej teploty /ideálna teplota je 60 °C/, prerušte dodávku pary tak, že otočíte gombíkom pary v smere hodinových ručičiek až na doraz /obr. 6/.

Napenené mlieko nalejte do hrnčeka s kávou, ktorú ste si vopred pripravili. Kapučíno je hotové /ocukrujte ho podľa chuti, a pokiaľ chcete, môžete mliečnu penu poprášiť troškou kakaového prášku/.

**POZNÁMKA 1:** ak ihneď po príprave kapučína stlačíte tlačidlo  alebo  a chceli by ste uvariť znova kávu, teplota kávovaru je priľtá vyspka na to, aby bolo možné uvariť kávu /svetelné kontrolky  a  blikajú, signalizujú tak, že teplota nie je vhodná/. Musíte teda počkať niekoľko minút, pokiaľ kávovar nevychladne.

**RADA:** ak potrebujete, aby sa kávovar rýchle ochladil stlačte tlačidlo , otvorte gombík pary a nechajte vytekať vodu z napeňovača do vhodnej nádoby, pokiaľ svetelné kontrolky  a  neprestanú blikať.

**POZNÁMKA 2:** Je dôležité po každom použití napeňovač mlieka vyčistiť. Postupujte nasledovným spôsobom:

Otočením gombíka pary proti smeru hodinových ručičiek až na doraz vypustíte paru alebo vodu na niekoľko sekúnd /obr. 5/ Týmto úkonom sa vyčistí trubička pary od prípadných zvyškov mlieka.

**DÔLEŽITÉ:** Z hygienických dôvodov odporúčame vykonávať tento úkon po každej príprave kapučína. Predídete tak tvorbe usadenín zaschnutého mlieka vo vnútornom okruhu kávovaru.

Jednou rukou pridržte páčku napeňovača a druhou rukou odkrúťte napeňovač otáčaním v smere hodinových ručičiek. Po odkrútení ho vyberte /obr. 25/. Dávajte pozor, aby ste sa nepopáliili.

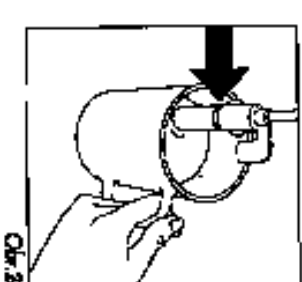
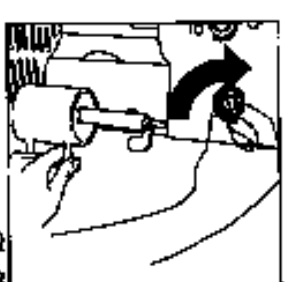
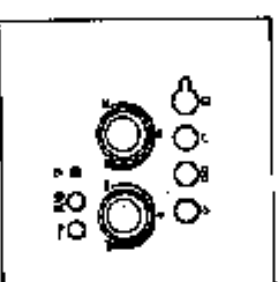
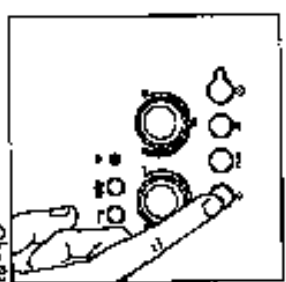

- Trysku pary zložte z trubičky vydajúc tak, že zatahnete smerom dole /obr. 26/.
- Starostlivo umyte napeňovač a trysku teplou vodou.
- Skontrolujte, aby dva otvory vyznačené šipkou na obr. 27 nezostali zanesené.
- Trysku pary namontujte znovu tak, že ju zasuniete do trubičky pary a zároveň ju budete silou otáčať.
- Poskladajte napeňovač tak, že ho nasuniete smerom hore a zaskrutkujete proti smeru hodinových ručičiek.

## 10 ČISTENIE A ÚDRŽBA

- Pred akýmkoľvek úkonom čistenia musíte počkať, kým kávovar vychladne a vytiahnuť zástrečku pripojného káblu zo zásuvky elektrického prúdu.
- Neponárajte kávovar do vody: ide o elektrický spotrebič.
- Na čistenie kávovaru sa nesmú používať rieďidlá alebo drsné práškové prípravky. Stačí vlhká a mäkká handrička.
- Súčiastky kávovaru nesmieme umývať v umývačke riadu.

### 10.1 ČISTENIE KÁVOVARU

- Vždy, keď sa rozsvieti svetelná kontrolka , vyčistíte nádobu na použitú kávu /popísané v kapitole 5 pozn. 6/.
- Odporúčame Vám tiež pravidelne a často čistiť nádrž na vodu.
- Nádobka odkvapkávacia je vybavená značkou /červenej farby/ úrovne hladiny vody. V okamihu, keď táto značka začne vystupovať z podnosu na hrnčeky, treba nádobku vyprázdniť a vyčistiť ju.
- Občas si overte, či nie sú otvory vydajúc kávu zanesené. Pokiaľ je to nutné, vyčistite ihlou nános zaschnutej kávy /obr. 28/.

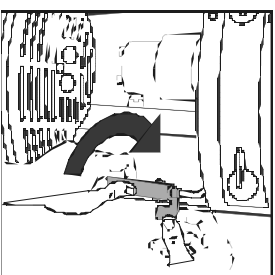

Obr. 25

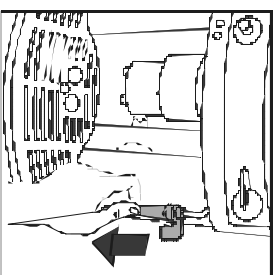

Obr. 26

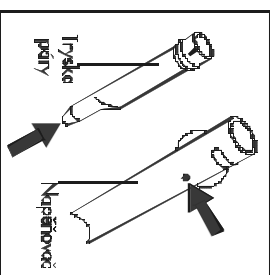

Obr. 27

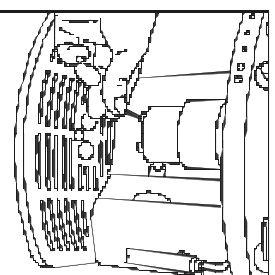

Obr. 28

### 10.2 ČISTENIE SPAROVACEJ JEDNOTKY

Sparovacia jednotka sa musí čistiť veľmi často, aby sa nezamiesla usadeninami kávy /ktoré by mohli spôsobiť zlé fungovanie kávovaru. Pri čistení sparovacej jednotky postupujte nasledovne:

- vypnite kávovar a počkajte až zhasnú všetky svetelné kontrolky,
- otvorte kryt obsluhy /obr. 15/,
- vyberte nádobku odkvapkávaca a nádobu na použitú kávu /obr. 16/ a umyte ich,
- stlačte dve červené tlačidlá, ktoré sa nachádzajú na stranách sparovacej jednotky /obr. 29/ a zatahajte smerom von.

**POZOR: sparovaciu jednotku je možné vybrať iba vtedy, keď je kávovar vypnutý.**

**Pokiaľ by ste sa snažili vybrať sparovaciu jednotku pri zapnutom kávovare, mohli by ste ju poškodiť.**

- Umyte sparovaciu jednotku pod teplou tečúcou vodou. Neponúvajajte čistiacu prípravky. Sparovacia jednotka sa nesmie umývať v umývačke riadu.

Usadeniny kávy na vnútorných stenách kávovaru môžete oskrabať drevenou alebo umelohmotnou vidličkou /obr. 30/ a potom vysať vysávačom /obr. 31/.

- Sparovaciu jednotku zasuňte do koľajníc vnútornej podpory a na čap v spodnej časti a potom zatlačte silou až na doraz na nápis **PUSH**, pokiaľ nebudete počuť klapnutie, pri ktorom sa jednotka zaklapla do uloženia.

Presvedčte sa, či sa dve červené tlačidlá vysunuli smerom von, inak by sa nezavreli dverka krytu.

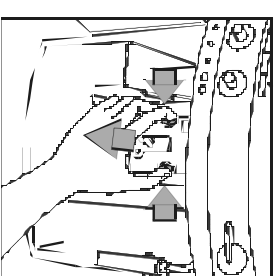

Obr. 29

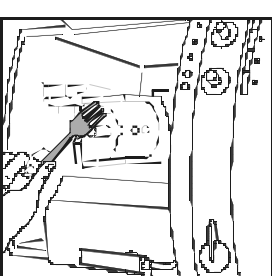

Obr. 30

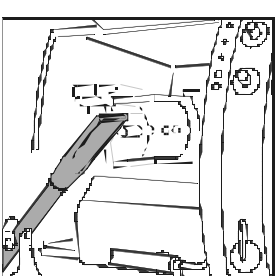

Obr. 31

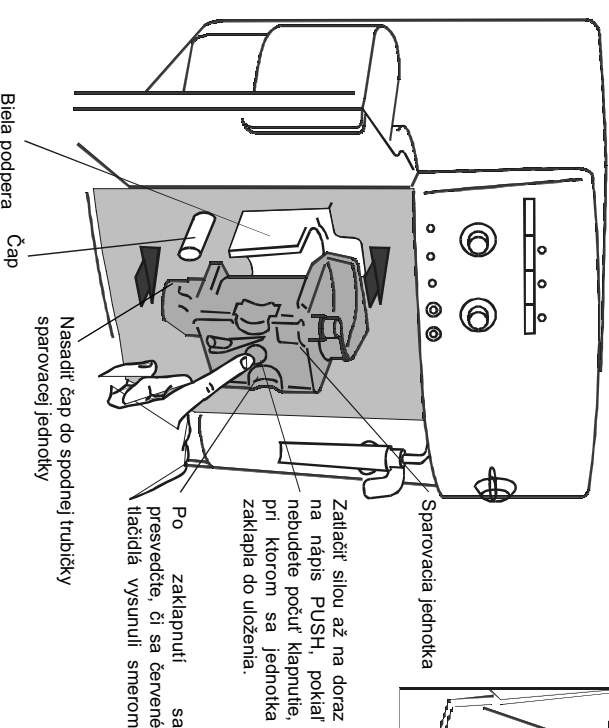

Sparovacia jednotka

Zatlačiť silou až na doraz na nápis **PUSH**, pokiaľ nebudete počuť klapnutie, pri ktorom sa jednotka zaklapla do uloženia.

Po zaklapaní sa presvedčte, či sa červené tlačidlá vysunuli smerom

Nasadiť čap do spodnej trubičky

Čap

Bielej podpera

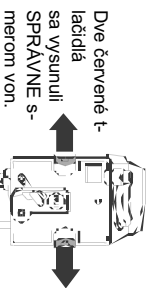

SPRÁVNE

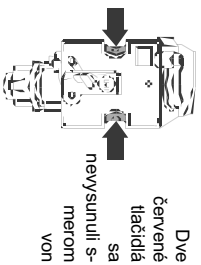

NESPRAVNE

Nasunite nádobku odkvapkávača a nádobu na použitú kávu do svojho uloženia (na svoje miesto).

Zatvorte kryt obsluhy.

**POZNÁMKA 1:** V prípade, že sparovacia jednotka nie je dobre nasadená do svojho uloženia a nepočuli ste typické klapanutie a dve červené tlačidlá sa nevysunuli dobre smerom von, kryt nejde zatvoriť a kávovar nebude fungovať /pri zapnutí kávovaru začne blikať svetelná kontrolka.

**POZNÁMKA 2:** Ak sa Vám stane, že sa sparovacia jednotka ťažko nasúva do svojho uloženia (pred nasunutím) stlačte ju silou súčasne z vrchnej aj spodnej strany - viď. obr. 32.

**POZNÁMKA 3:** Ak sa Vám stále nedarí nasadiť sparovaciu jednotku na kávovar, zatvorte kryt prístupu k obsluhu a vyfiahnite zástrečku privodového káblu zo zásuvky a znovu ju zasuňte. Počkajte, kým všetky svetelné kontrolky zhasnú, potom otvorte kryt a sparovaciu jednotku nasadte na prístroj

- nádobku odkvapkávača spolu s nádobkou na použitú kávu nasadte na prístroj

### 10.3 ODVÁPŇENIE

Neperutíťm ohrievaním vody pri príprave kávy sa postupne vo vnútorných okružoch kávovaru vytvára vodný kameň. Je to úplne normálne. Blikajúca svetelná kontrolka signalizuje okamih, kedy je potrebné vykonať odvápnenie.

**POZNÁMKA:** Napriek tomu, že sa rozsvieti svetelná kontrolka, môžete v kávovare naďalej pripravovať kávu. Postupujte nasledovne:

• Pripravte roztok podľa pokynov uvedených na obale odvápnovacieho prípravku, ktorý ste dostali spolu s výrobkom /a ktorý si môžete zakúpiť v Servisnom technickom stredisku firmy DE' LONGHI/.

**POUŽÍVAJTE IBA A VYHRADNE ODVÁPŇOVACÍ PRÍPRAVOK FIRMY DE' LONGHI.**

• Do nádže na vodu nalejte obsah fľaše s odvápnovacím prípravkom /0,5 litra/ a prilejte rovnaké množstvo vody /0,5 litra podľa pokynov na fľaši/.

• Pod napeňovač umiestnite nádobu s objemom minimálne 1,5 litra /obr. 3/.

• Stlačením tlačidla zapnite kávovar.

• Počkajte, kým svetelné kontrolky a prestanú blikať a zostanú rozsvietené.

• Stlačte tlačidlo na dobu minimálne 5 sekúnd /obr. 14/. Svetelná kontrolka umiestnená v tlačidle sa rozsvieti a signalizuje tak spustenie programu odvápnovania. /Svetelné kontrolky a /.

• Otočte otočný gombík pary proti smeru hodinových ručičiek o pol otočky /obr. 5/. V tomto okamihu z napeňovača začne vytekať odvápnovací roztok do vopred pripravenej nádoby.

• Program odvápnovania sa skladá z rady výdaja roztoku a prestávok, ktoré vykonáva automaticky a ktorými sa odstraňujú vodný kameň z vnútorných okruhov kávovaru.

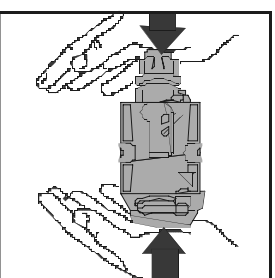

Obr. 32

• Po zhruba 30 minútach v okamihu, keď sa svetelná kontrolka rozsvieti, otočte gombík pary o pol otočky v smere hodinových ručičiek až na doraz /obr. 6/.

• Potom je potrebné vykonať prepláchnutie, aby sa z vnútorného okruhu kávovaru vypláchli zvyšky odvápnovacieho prípravku, postupujte nasledovne:

• Vyberte nádrž na vodu, vypláchnite ju a nalejte do nej čistu vodu.

• Nádrž nasadte na svoje miesto.

• Roztok z nádoby pod napeňovačom vylejte a opät' ju umiestnite pod napeňovač.

• Otočte gombíkom pary proti smeru hodinových ručičiek o pol otočky /obr. 5/. Z napeňovača bude vytekať horúca voda do vopred pripravenej nádoby.

• V okamihu, keď z kávovaru vytekla všetka voda, svetelná kontrolka zhasne a rozsvieti sa svetelná kontrolka.

• Otočte gombíkom pary v smere hodinových ručičiek až na doraz /obr. 6/ a do nádže na vodu nalejte čistu vodu.

• Tento je program odvápnovania skončený a kávovar je opät' pripravený na varenie kávy.

**POZNÁMKA:** Ak prerušíte cyklus odvápnovania pred ukončením cyklu, nedôjde k zrušeniu aktivácie alarmu a je potrebné cyklus odvápnovania zopakovať.

**DÔLEŽITÉ: ZÁRUKA NA SPOTREBIČ SA RUŠÍ, AK HORE UVEDENÉ ČISTENIE NEBOLO PRAVIDELNE VYKONÁVANÉ.**

### 10.4 PROGRAMOVANIE TVRDOSTI VODY

Po uplynutí vopred nastavennej doby prevádzky kávovaru sa rozsvieti svetelná kontrolka. Táto doba bola nastavená v továrni na základe maximálneho množstva vápnika, ktorý môže užítková voda obsahovať. Je tiež možné túto dobu predĺžiť, čo znamená, že nie je nutné tak často vykonávať odvápnovanie. Môžete kávovar naprogramovať na základe reálnej tvrdosti vody, ktorú používate na varenie. Postupujte nasledovne:

• Vyberte z obalu testovací prúžok "Total hardness test" /priložený k tomuto návodu/, ponorte ho na niekoľko sekúnd do vody. Potom prúžok vyberte a počkajte cca 30 sekúnd /pokiaľ nezmení farbu a pokiaľ sa na prúžku neobjaví červené štvorčeky/.

• Skontrolujte, či je kávovar vypnutý /všetky svetelné kontrolky musia byť vypnuté/.

• Stlačte tlačidlo /obr. 14/ a pridajte ho stlačené aspoň 5 sekúnd. Štyri svetelné kontrolky sa rozsvietia.

• Stlačte opakovane tlačidlo /obr. 18/, pokiaľ sa nerozsvieti taký počet svetelných kontroliek, ktorý zodpovedá číselným štvorčekom, ktoré sa objavili na testovacom prúžku /napr. ak sa na testovacom prúžku objavili tri červené štvorčeky, musíte stlačiť tri krát tlačidlo tak, aby ste rozsvietili tri svetelné kontrolky / /.

• Stlačte tlačidlo a údaj sa uloží do pamäte spotrebiča.

• Takto naprogramovaný kávovar Vás upozorní, kedy je potrebné vykonať odvápnenie prístroja.



